



TASK vol.11.1

Genuine Dental Instruments for Dentists, Hygienists and Technicians

www.task-inc.net



MADE in

Japan

Orthodontic Instruments
&
Laboratory Instruments



CHARACTERISTIC OF STAINLESS STEELS —

TASK instruments are basically made from the martensitic stainless steel. It is the most suitable material known now for the dental instruments because the proper hardness, strength, and toughness can be realized by heat treatment. The stainless steel is a kind of metal alloy that forms on surface stable film effective to rustproofing but rust spreads quickly once the surface is damaged. Please care the instruments as following procedures to use for a long term.

USUAL CARE —

- Lubricate periodically on all instruments with hinges, locks and the other moving parts such as forceps, pliers, scissors and needle-holders.
- Sharpness of blades decreases by wear-out or damage. When the blades becomes dull, ask us for sharpening or reconditioning without delay.

CARE AFTER USE —

Washing : Flush visible stains and tissue

Concise processing – washing by hand / ultrasonic cleaner
Chemical processing – cleaning agent / ultrasonic cleaner with cleaning agent

- ① Check if the instrument is in good condition to use it again.
- ② Flush blood, fat or protein from the surface before it dries.
Washer disinfectors are not recommended to use.
- ③ Cleaning agent in which rust prevention is effective is recommended. Use it according to directions of the manufacturer.
- ④ Water temperature from 40°C to 60°C (104° F to 140° F) is the most effective in the ultrasonic cleaner. Place instruments in open position in a way that they do not touch each other on a tray in order to avoid insufficient cleaning.
- ⑤ Rinse the instruments thoroughly with water.
- ⑥ Inspect the instruments have been properly cleaned.

Disinfection : Making power of harmful microorganism lower to the human body

Concise processing – Boiling disinfection / Filtration
Chemical processing – Disinfectant (chemical solution)

- ① Dry the instruments completely after sterilization. Oiling at the joint is recommended for the instruments with moving parts such as forceps, pliers, and needle-holders.
- ※ Glutaral is recommended to use. Do not use the following solution: Sodium hypochlorite, Benzalkonium chloride, Benzathonium chloride, Povidone-Iodine, Phenol, Formaldehyde, Chlorhexidine Gluconate, Functional Water (super-acid water, oxidation water), Household detergent

Sterilization : Removal of microorganism for asepsis

Concise processing – Autoclave
Chemical processing – EOG (ethylene oxide gas)

- ① Recommended the sterilization by autoclave or by EOG.
Dry Heat Sterilization, Chemiclave and Cold Sterization are not recommended.
- ② Use the autoclave below temperature of 132°C (269.6 ° F) in dry room.
- ③ Do not use the high pressure steam sterilization with the medicine made of alcoholic content.
- ④ Dry instruments completely against the risk of corrosion. The inner parts of hinges need more time to dry.
- ⑤ Store instruments in dry and dust-free places, and keep away from chemical products.

アライナー プライヤー ALIGNER PLIERS

クリア アライナー プライヤー CLEAR ALIGNER PLIERS



1/1



◀ **60-731**
アライナー プライヤー
ALIGNER PLIER
Hole Punch
CODE NO.67310
全長：約 125mm
医療機器届出番号 09B2X00010000362
一般医療機器・歯科矯正用プライヤ



- アライナーの辺縁に半月状のスペースを作り、リンガルボタンやブラケットなどを併用する際の装着位置を確保します。
- アライナーのトリミングにも使用することができます。



▲ **60-734**
アライナー プライヤー
ALIGNER PLIER
Tear Drop Hole
CODE NO.67340
全長：約 118mm
医療機器届出番号 09B2X00010000362
一般医療機器・歯科矯正用プライヤ



- アライナー歯頸部辺縁にエラストティックを取付ける際の涙滴状の穴を開けることができます。



▲ **60-732**
アライナー プライヤー
ALIGNER PLIER
Horizontal Hole
CODE NO.67320
全長：約 118mm
医療機器届出番号 09B2X00010000362
一般医療機器・歯科矯正用プライヤ



- 頬側、舌側に水平的なくぼみを付与します。



▲ **60-733**
アライナー プライヤー
ALIGNER PLIER
Vertical Hole
CODE NO.67330
全長：約 118mm
医療機器届出番号 09B2X00010000362
一般医療機器・歯科矯正用プライヤ



- 頬側、舌側の近遠心に垂直的なくぼみを付与します。

カッティングプライヤー CUTTING PLIERS

ピン & リガチャー カッター

PIN & LIGATURE CUTTERS



1/1

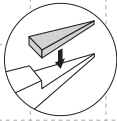
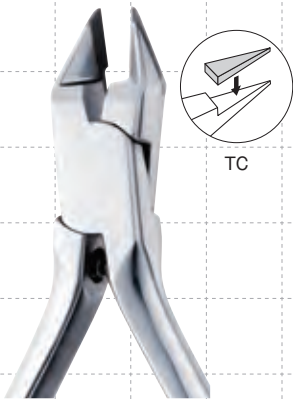

TC

▲ 30-604WK

ピン&リガチャー カッター
PIN & LIGATURE CUTTER
CODE NO.66048

全長：約 119mm

Ligature Wires up to.016"
Elastic Ligatures

医療機器届出番号 09B2X00010000543
一般医療機器・歯科矯正用プライヤー

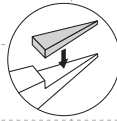
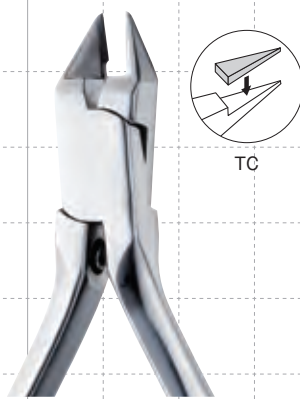

TC

▲ 30-605WK

ピン&リガチャー カッター・ミニチュア
PIN & LIGATURE CUTTER-MINIATURE
CODE NO.66058

全長：約 116mm

Ligature Wires up to.016"
Elastic Ligatures

医療機器届出番号 09B2X00010000543
一般医療機器・歯科矯正用プライヤー

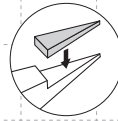
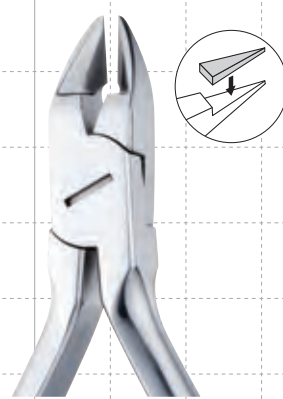

▲ 60-604

ピン&リガチャー カッター
PIN & LIGATURE CUTTER
CODE NO.66040

全長：約 120mm

Ligature Wires up to.015"
医療機器届出番号 09B2X00010000543

一般医療機器・歯科矯正用プライヤー

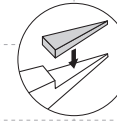
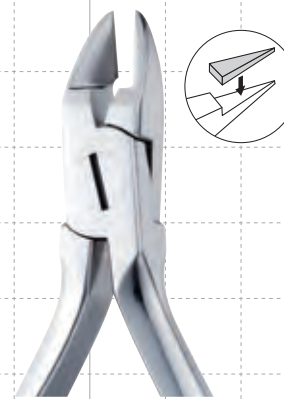

▲ 60-605

ピン&リガチャー カッター・ミニチュア
PIN & LIGATURE CUTTER-MINIATURE
CODE NO.66050

全長：約 120mm

Ligature Wires up to.015"
医療機器届出番号 09B2X00010000543

一般医療機器・歯科矯正用プライヤー

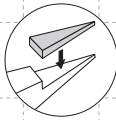
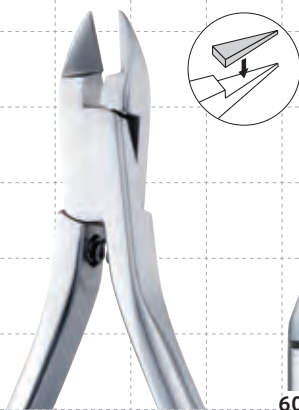

60-607

▲ 60-607

ピン&リガチャー カッター (スリム)
15° アンゲル

PIN & LIGATURE CUTTER-SLIM 15° ANGLE
CODE NO.66070

全長：約 126mm

Ligature Wires up to.015"

医療機器届出番号 09B2X00010000543

一般医療機器・歯科矯正用プライヤー

- 刃部角度 15° の設計により広い視野の確保ができます。
- ハンドル部にはバネが付いています。

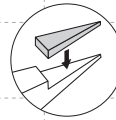
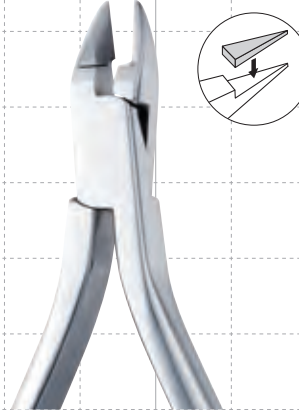

▲ 60-605S

ピン&リガチャー カッター・スリム
PIN & LIGATURE CUTTER-SLIM

CODE NO.66053

全長：約 126mm

Ligature Wires up to.015"

医療機器届出番号 09B2X00010000543

一般医療機器・歯科矯正用プライヤー

- ヘッドサイズをスリムにしました。
- 小さなヘッドでも操作しやすいよう、ハンドルはしっかり握れる細長い形状です。

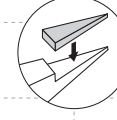
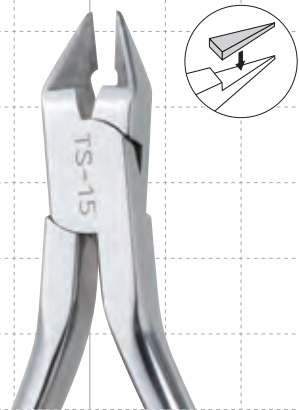

▲ TS-15 (TASK SPECIAL)

ピン&リガチャー カッター
PIN & LIGATURE CUTTER

CODE NO.60015

全長：約 118mm

Ligature Wires up to.016"

Elastic Ligature

医療機器届出番号 09B2X00010000543

一般医療機器・歯科矯正用プライヤー



1/1

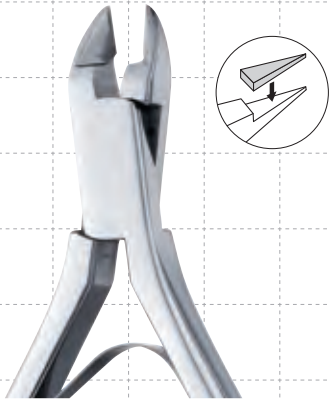

▲ 60-606S

ピン&リガチャー カッター-スリム
PIN & LIGATURE CUTTER-SLIM

CODE NO.66061

全長：約 120mm

Ligature Wires up to.015"

医療機器届出番号 09B2X00010000543

一般医療機器・歯科矯正用プライヤ

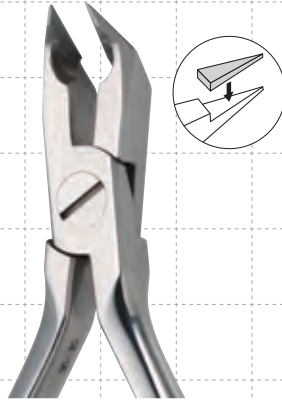

▲ 60-620

アンギュラー リガチャー カッター-45° アングル
ANGULAR LIGATURE CUTTER-45° ANGLE

CODE NO.66200

全長：約 122mm

Ligature Wires up to.015"

医療機器届出番号 09B2X00010000807

一般医療機器・歯科矯正用プライヤ

ハードワイヤー カッター
HARD WIRE CUTTER



1/1

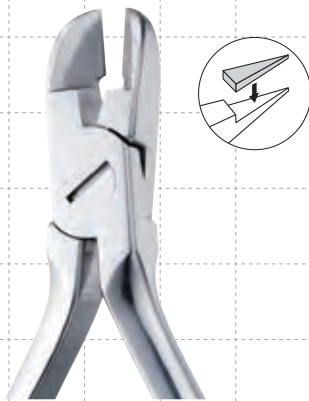

▲ 60-604H

ハードワイヤー カッター
HARD WIRE CUTTER

CODE NO.66042

全長：約 119mm

Hard Wires up to.020" Round.

医療機器届出番号 09B2X00010000110

一般医療機器・歯科矯正用プライヤ

カッティング プライヤー CUTTING PLIERS

リガチャー カッター LIGATURE CUTTERS



1/1

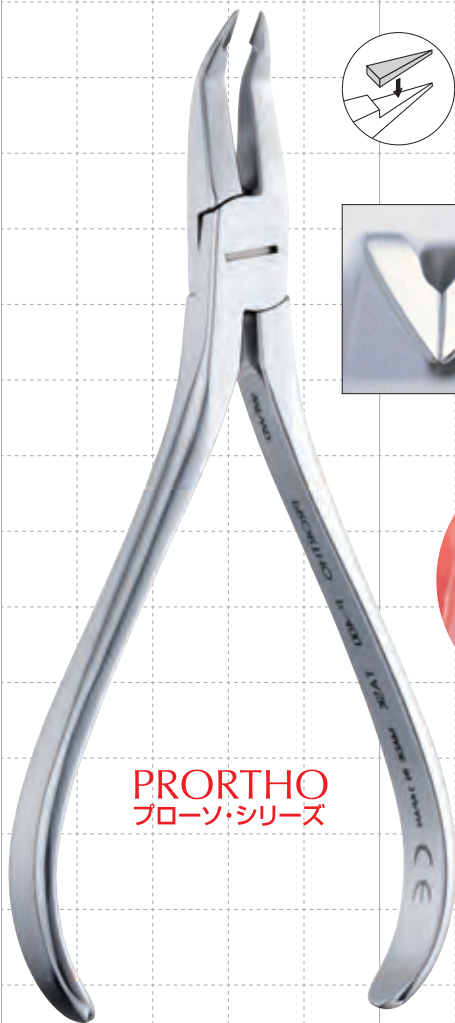

PRORTHO
プロソ・シリーズ

▲ P-400
リガチャー カッター -40° アングル
LIGATURE CUTTER-40° ANGLE
CODE NO.60400
全長：約 134mm
Ligature Wires up to .008"
医療機器届出番号 09B2X00010000807
一般医療機器・歯科矯正用プライヤー

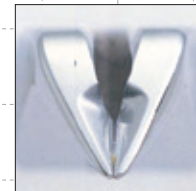
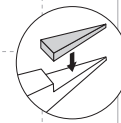
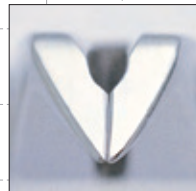
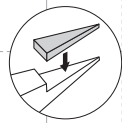

▲ P-410
リバースド リガチャー カッター -40° アングル
REVERSED LIGATURE CUTTER-40° ANGLE
CODE NO.60410
全長：約 134mm
Ligature Wires up to .008"
医療機器届出番号 09B2X00010000807
一般医療機器・歯科矯正用プライヤー

- 刃の向きが違う2種(正:P-400/逆:P-410)の使い分けで、常に刃の平らな面と対峙したカッティングができます。
- 刃部角度40°の設計と全体のスリム化により、広い視野の確保ができます。
- ハンドルは長めで、ふくらみを下方に移したことで操作性が向上しました。
- The Smallest possible edges with the angle of 40 degrees allow an easy access to the lingual area and offer a wide view into the mouth.
- Two models are available according to the operative area ; regular or reversed edges. It assumes the proper operation in a wide view.
- The curves of the handle are conventionally located below with the stronger curving line. It gives stable feeling of a grip while operating in the hard to reach area.

ご注意：危険防止のため、.008"以上のリガチャーワイヤーには使用しないでください。

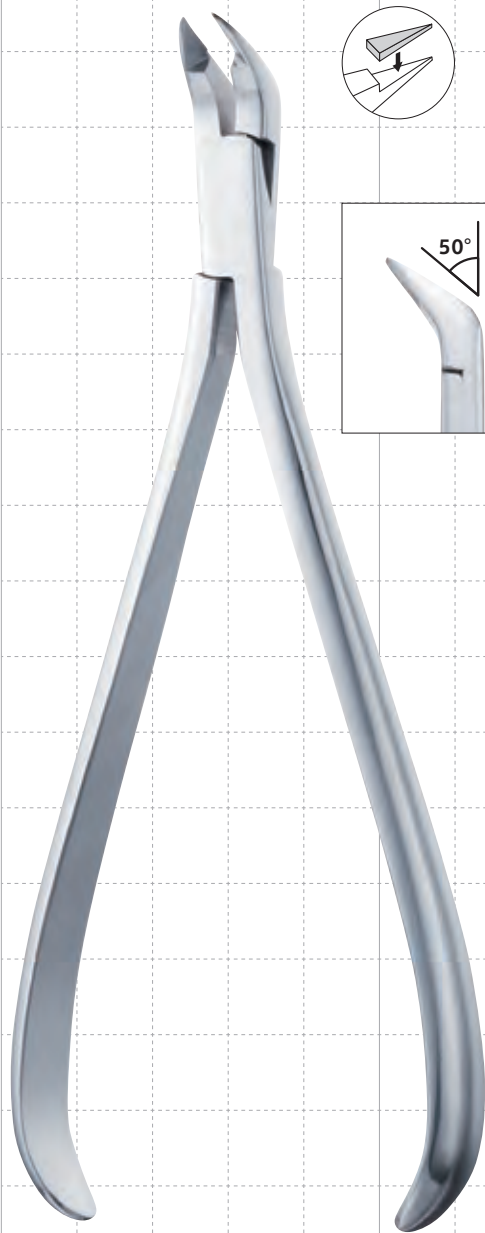

▲ P-420

リガチャー カッター -50° アングル

LIGATURE CUTTER-50° ANGLE

CODE NO.60420

全長：約 160mm

Ligature Wires up to .012"

医療機器届出番号 09B2X00010000807

一般医療機器・歯科矯正用プライヤ

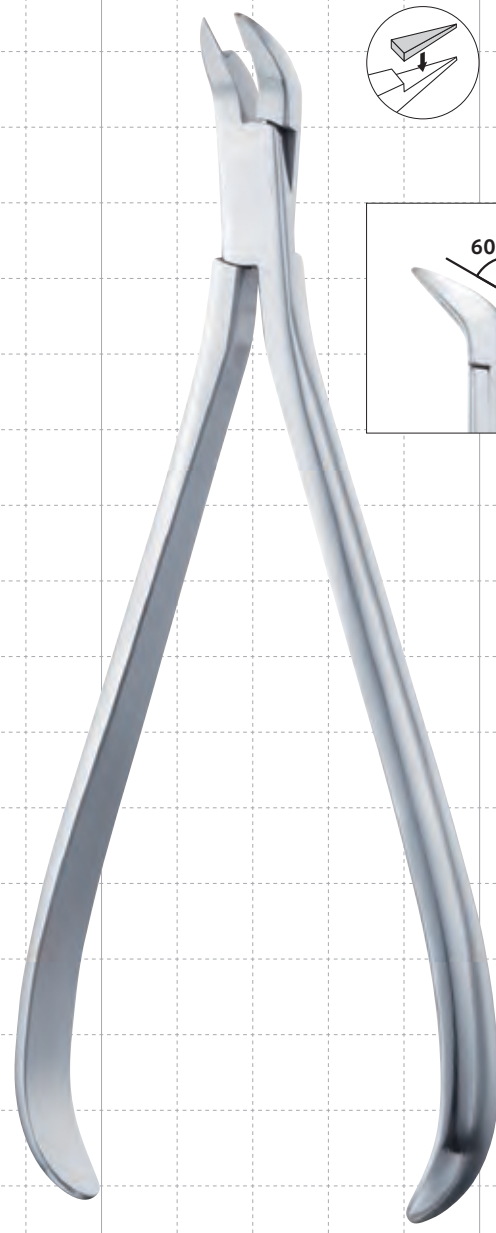

▲ P-430

リバースド リガチャー カッター -60° アングル

REVERSED LIGATURE CUTTER-60° ANGLE

CODE NO.60430

全長：約 160mm

Ligature Wires up to .012"

医療機器届出番号 09B2X00010000807

一般医療機器・歯科矯正用プライヤ

- 刃の向きが異なるため、両方の使い分けにより常に刃の平らな面と対峙したカットニングができます。
- 刃部角度が50°、60°に設計されており、より広い視野の確保ができます。
- ハンドル内側にはワイヤー切断許容範囲がマーキングしてあります。

カッティング プライヤー CUTTING PLIERS

ディスタル エンド カッター

DISTAL END CUTTERS



1/1

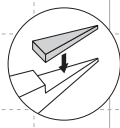

TC

▲ 30-550K

ディスタル エンド セーフティー カッター
DISTAL END SAFETY CUTTER

CODE NO.65508

全長：約 115mm

■ Rectangular Wires up to .022" x .028"

● Round Wires up to .020"

医療機器届出番号 09B2X00010000094

一般医療機器・歯科矯正用プライヤ

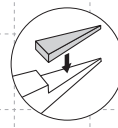

TC



▲ 30-550S

ディスタル エンド セーフティー カッター - スリム
DISTAL END SAFETY CUTTER-SLIM

CODE NO.65501

全長：約 120mm

■ Rectangular Wires up to .022" x .028"

● Round Wires up to .020"

医療機器届出番号 09B2X00010000094

一般医療機器・歯科矯正用プライヤ

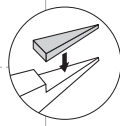
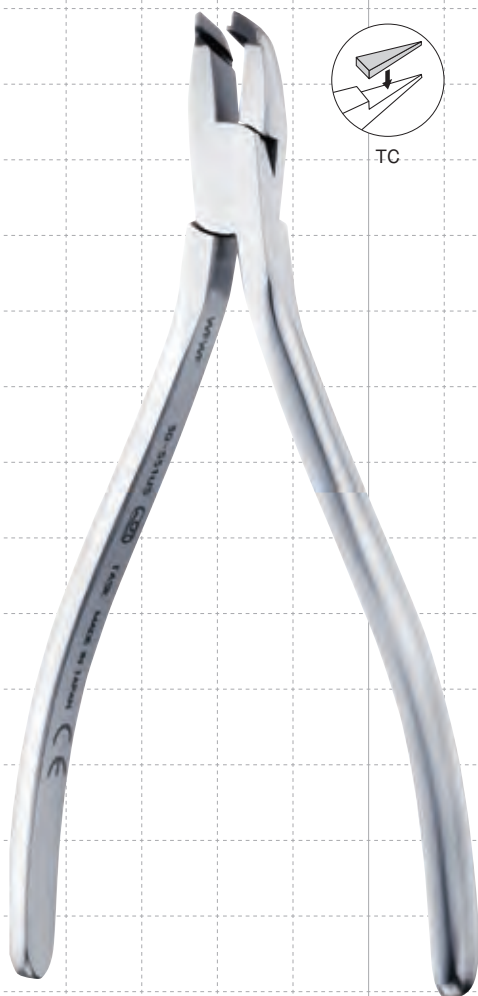

TC



30-551US



30-550S

- 下顎へアクセスしやすいように、先端部をスリム化しました。
- ハンドルは通常より長くして、尚且つ、最大間口幅も狭くした設計のため、手が小さい方でも扱いやすくなっております。

▲ 30-551US

ディスタル エンド セーフティー カッター - スリム
DISTAL END SAFETY CUTTER-SLIM

CODE NO.65507

全長：約 130mm

■ Rectangular Wires up to .022" x .028"

● Round Wires up to .020"

医療機器届出番号 09B2X00010000094

一般医療機器・歯科矯正用プライヤ

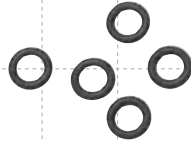
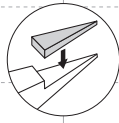

30-950
 交換用ホールドリング
 (10個入)
 Replacement Hold-Ring
 (10/pkg.)
CODE NO.69500

※ホールドリングは消耗品です。
 使用頻度にもよりますが、1ヶ月に一度は新品と交換してください。
 ※Recommended to be replaced every four weeks.

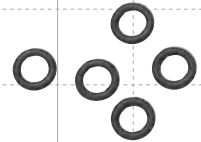
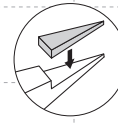
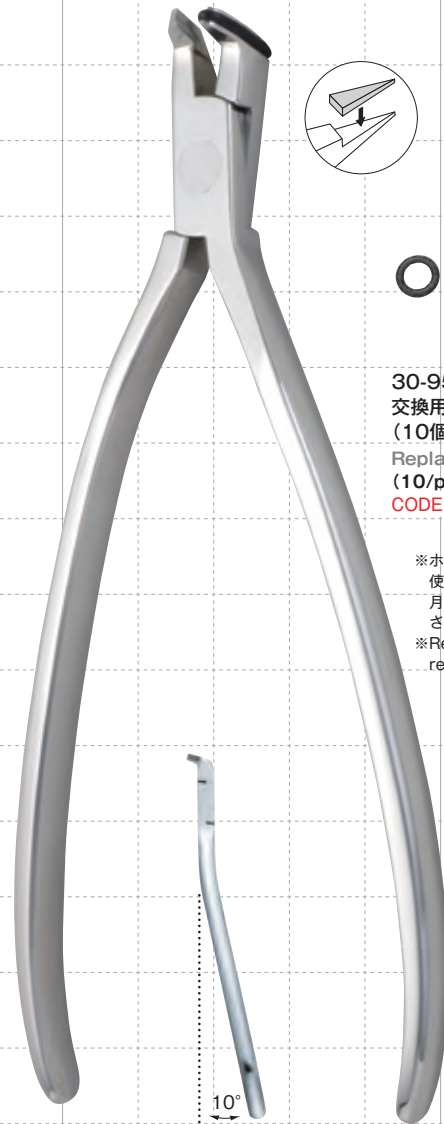

30-950
 交換用ホールドリング
 (10個入)
 Replacement Hold-Ring
 (10/pkg.)
CODE NO.69500

※ホールドリングは消耗品です。
 使用頻度にもよりますが、1ヶ月に一度は新品と交換してください。
 ※Recommended to be replaced every four weeks.

▲ **30-550SF**
 ディスタル エンド セーフティーカッター - スリム
 (フラッシュカッタタイプ)

DISTAL END SAFETY CUTTER-SLIM
 (FLUSH CUT TYPE)
CODE NO.65503
 全長：約 121mm

〈包装内容〉
 ・プライヤー本体
 ・交換用ホールドリング
 2個

- Rectangular Wires up to .022" x .028"
- Round Wires up to .020"

医療機器届出番号 09B2X00010000094
 一般医療機器・歯科矯正用プライヤー

- フラッシュカット：バッカルチューブのエンドと同一面でカッティングが行なえます。
- 耐熱性特殊ゴムを使用したホールドリングの採用により、ステンレス製、Ni-Ti合金製など、ワイヤーの種類やサイズを問わず使用できます。
- Flush cut : Permits to cut wires flush to buccal tube.
- Holds any size of wire made of stainless steel or Ni-Ti alloy at the hold ring in heat-proof rubber.

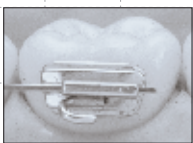

By regular distal end safety cutter



By distal end safety cutter flush cut type

▲ **30-550FL**
 ディスタルエンドセーフティーカッター - スリム
 (フラッシュカッタタイプ - ロングハンドル)

DISTAL END SAFETY CUTTER-SLIM
 (FLUSH CUT TYPE - LONG HANDLE)
CODE NO.65505
 全長：約 147mm

〈包装内容〉
 ・プライヤー本体
 ・交換用ホールドリング
 2個

- Rectangular Wires up to .022" x .028"
- Round Wires up to .020"

医療機器届出番号 09B2X00010000331
 一般医療機器・歯科矯正用プライヤー

- フラッシュカット：バッカルチューブのエンドと同一面でカッティングが行なえます。
- 耐熱性特殊ゴムを使用したホールドリングの採用により、ステンレス製、Ni-Ti合金製など、ワイヤーの種類やサイズを問わず使用できます。



By regular distal end safety cutter

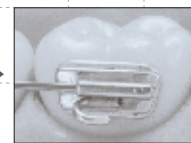

By distal end safety cutter flush cut type

ディスタル エンド カッター

DISTAL END CUTTERS



1/1



▲ 30-550SL

ディスタル エンド セーフティーカッター - スリム
(ロング ハンドル)

DISTAL END SAFETY CUTTER-SLIM
(LONG HANDLE)

CODE NO.65502

全長: 約 147mm

■ Rectangular Wires up to .022" x .028"

● Round Wires up to .020"

医療機器届出番号 09B2X00010000094

一般医療機器・歯科矯正用プライヤー

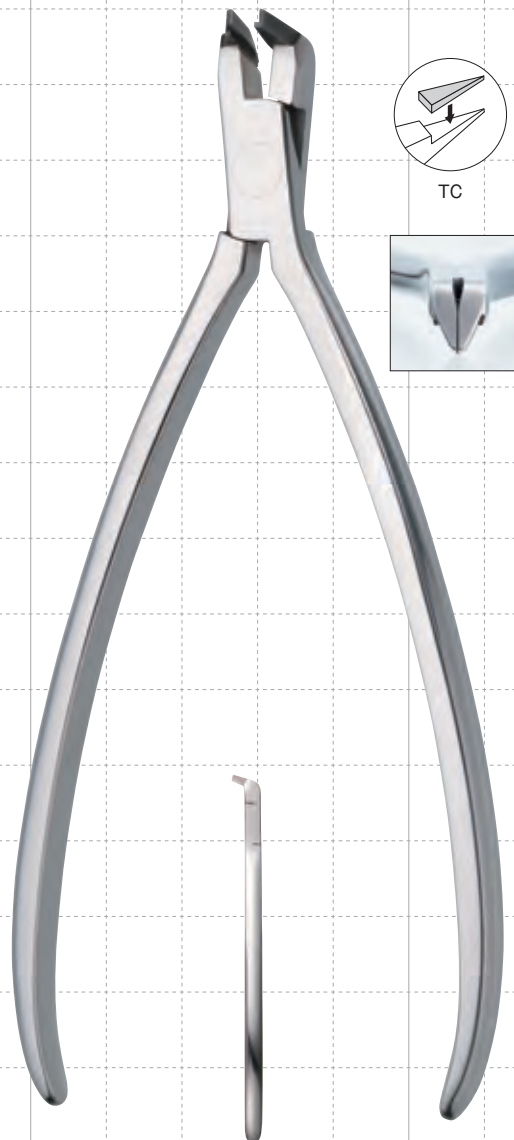

▲ 30-550SLS

ディスタル エンド セーフティーカッター - スリム
(ロング ハンドル ストレート)

DISTAL END SAFETY CUTTER-SLIM
(LONG HANDLE STRAIGHT)

CODE NO.65506

全長: 約 147mm

■ Rectangular Wires up to .022" x .028"

● Round Wires up to .020"

医療機器届出番号 09B2X00010000094

一般医療機器・歯科矯正用プライヤー

ワイヤーカッター WIRE CUTTERS

パワーカッター

POWER CUTTER 医療機器届出番号 09B2X00010000100 一般医療機器・歯科技工用鉗子



1/1



▲ 60-004
CODE NO.60040
Hard Wires & Soft Wires up to 1.5 mm

全長:168mm

フラットカッター

FLAT CUTTER 医療機器届出番号 09B2X00010000102 一般医療機器・歯科技工用鉗子

CODE NO.45020



1/1

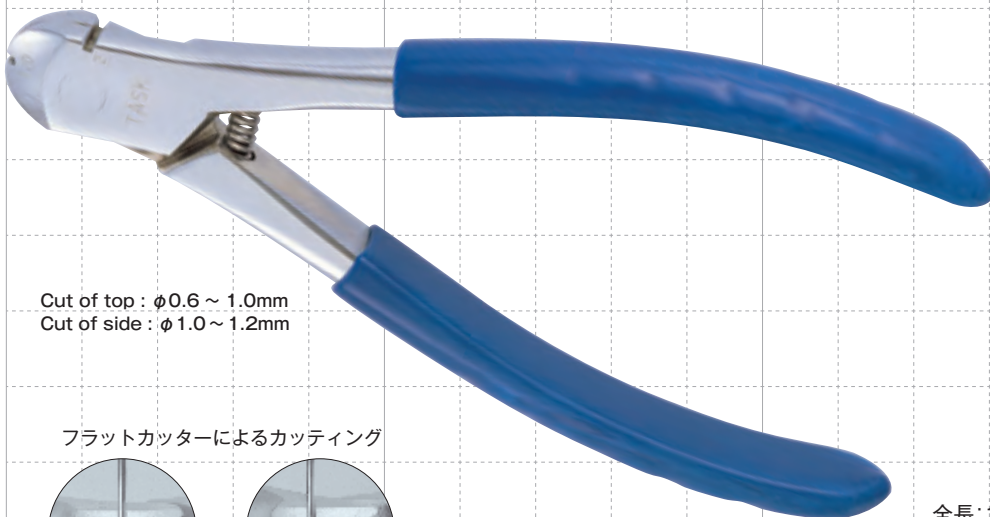

Cut of top : $\phi 0.6 \sim 1.0\text{mm}$
Cut of side : $\phi 1.0 \sim 1.2\text{mm}$

全長:130mm

フラットカッターによるカッティング

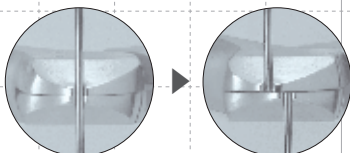

切断面の比較

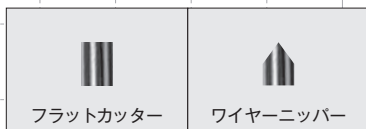

- **Flat Cut End**—The flat cut edge diminishes the adjusting process. It is enough to polish the edge slightly. It prevents a wire from making shorter than expected.
- **Compact & Powerful**—Good manipulation even for whose hands are small.
- **Safety Design**—Safe because the blades are untouchable by fingers.

ユーティリティー プライヤー UTILITY PLIERS

ウイングート ユーティリティー プライヤー WEINGART UTILITY PLIERS



1/1

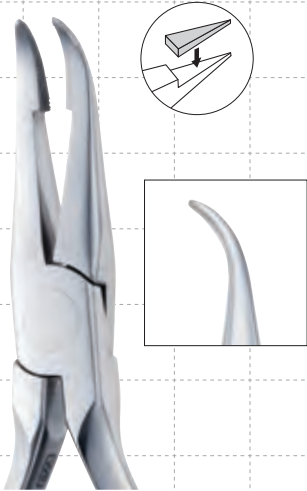

▲ **60-501T**
ウイングート ユーティリティー プライヤー
WEINGART UTILITY PLIER
CODE NO.65011
全長：約 136mm
医療機器届出番号 09B2X00010000544
一般医療機器・歯科矯正用プライヤー

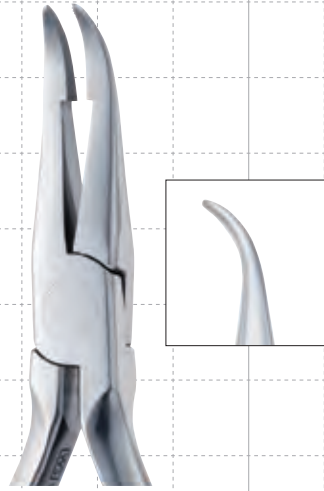

▲ **60-501**
ウイングート ユーティリティー プライヤー
WEINGART UTILITY PLIER
CODE NO.65010
全長：約 136mm
医療機器届出番号 09B2X00010000544
一般医療機器・歯科矯正用プライヤー

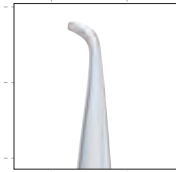

PRORTHO
ブローソ・シリーズ

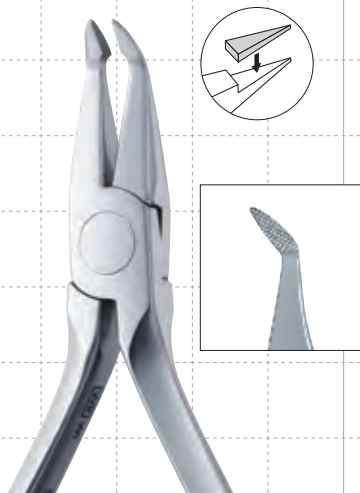

▲ **30-502T**
ウイングート ユーティリティー プライヤー
WEINGART UTILITY PLIER
CODE NO.65021
全長：約 127mm
医療機器届出番号 09B2X00010000544
一般医療機器・歯科矯正用プライヤー

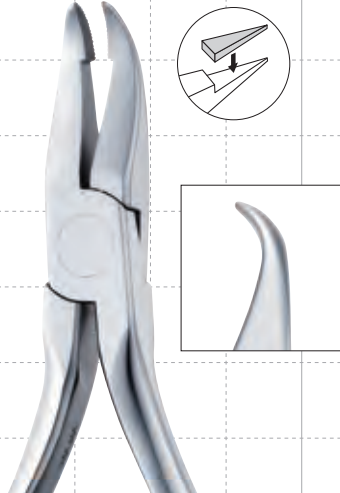

▲ **TS-20 (TASK SPECIAL)**
ウイングート ユーティリティー プライヤー
WEINGART UTILITY PLIER
CODE NO.60020
全長：約 128mm
医療機器届出番号 09B2X00010000544
一般医療機器・歯科矯正用プライヤー

▲ **P-300**
リンガル ユーティリティー プライヤー
(ロング ハンドル)
LINGUAL UTILITY PLIER
(LONG HANDLE)
CODE NO.60300
全長：約 175mm
医療機器届出番号 09B2X00010000323
一般医療機器・歯科矯正用プライヤー

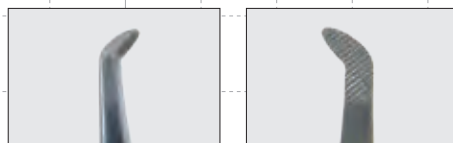

先端に溶射加工(滑り止め)を施しました。
結紮線のエンド処理にもお使い頂けます。
先端内側はギザ目加工で滑りにくい設計です。

ハンドル幅が通常より約1cm狭く、
回転させやすくなっています。
The width between two handles
measures about 1cm less than
the regular How plier and it
allows rotating of the plier easily.

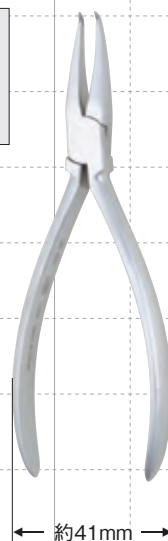

▲ 60-504

ウインガート ユーティリティ プライヤー - スモール
WEINGART UTILITY PLIER -SMALL
CODE NO.65040

全長：約 147mm

- ハンドルの長さが通常のユーティリティプライヤーより長めに設計されています。
- シンチバックや結紮線のエンド処理などに使いやすい小さめのヘッドサイズです。

医療機器届出番号 09B2X00010000544
一般医療機器・歯科矯正用プライヤ

ハウ プライヤー

HOW PLIERS



1/1

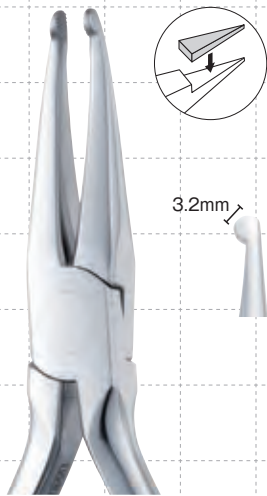

▲ 60-306T
ハウ プライヤー
HOW PLIER
CODE NO.63061
全長：約 138mm
Tips are 1/8"(3.2mm) diameter.
医療機器届出番号 09B2X00010000112
一般医療機器・歯科矯正用プライヤ



▲ 60-306
ハウ プライヤー
HOW PLIER
CODE NO.63060
全長：約 138mm
Tips are 1/8"(3.2mm) diameter.
医療機器届出番号 09B2X00010000112
一般医療機器・歯科矯正用プライヤ



▲ 60-307
ハウ プライヤー - スモール
HOW PLIER-SMALL
CODE NO.63070
全長：約 138mm
Tips are 3/32"(2.4mm) diameter.
医療機器届出番号 09B2X00010000112
一般医療機器・歯科矯正用プライヤ

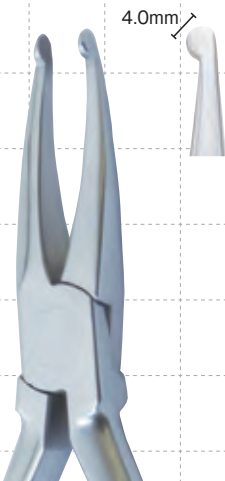

▲ 60-309
ハウ プライヤー - スリムハンドル
HOW PLIER-SLIM HANDLE
CODE NO.63090
全長：約 147mm
Tips are 5/32"(4.0mm) diameter.
医療機器届出番号 09B2X00010000112
一般医療機器・歯科矯正用プライヤ

- ハンドルの長さが通常よりも長めに設計されています。
- 先端部が通常よりも大きいためワイヤーをより把持しやすくなっています。

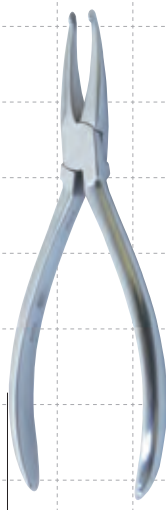

約41mm
ハンドル幅が通常より約1cm狭く、回転させやすくなっています。
The width between two handles measures about 1cm less than the regular How plier and it allows rotating of the plier easily.



▲ 60-308
ハウ プライヤー - オフセット
HOW PLIER-OFFSET
CODE NO.63080
全長：約 136mm
Tips are 1/8"(3.2mm) diameter.
医療機器届出番号 09B2X00010000112
一般医療機器・歯科矯正用プライヤ

トルキング プライヤー

TORQUING PLIERS



1/1

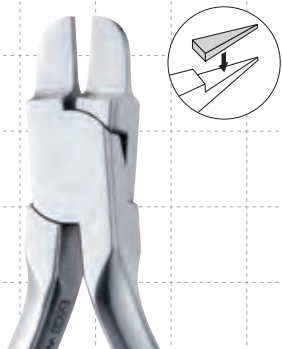

▲ 60-303T

ツイード アーチ ベンディング プライヤー
TWEED ARCH BENDING PLIER

CODE NO.63031

全長：約 117mm

Beaks are .060" wide, parallel at .020" opening

■ Rectangular Wires up to .022" x .028"

医療機器届出番号 09B2X00010000121

一般医療機器・歯科矯正用プライヤー



▲ 60-303

ツイード アーチ ベンディング プライヤー
TWEED ARCH BENDING PLIER

CODE NO.63030

全長：約 116mm

Beaks are .043" wide, parallel at .020" opening

■ Rectangular Wires up to .022" x .028"

医療機器届出番号 09B2X00010000121

一般医療機器・歯科矯正用プライヤー

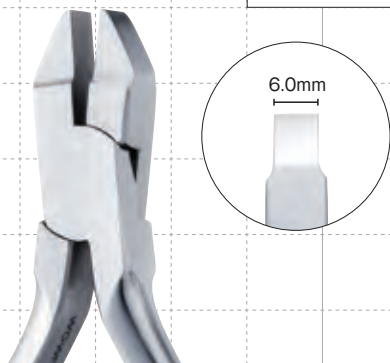

▲ 60-226

トルキング プライヤー
TORQUING PLIER #M

CODE NO.62260

全長：約 121mm

■ Rectangular Wires up to .022" x .028"

医療機器届出番号 09B2X00010000354

一般医療機器・歯科矯正用プライヤー

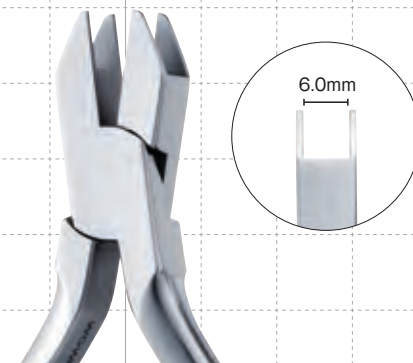

▲ 60-227

トルキング プライヤー
TORQUING PLIER #F

CODE NO.62270

全長：約 121mm

■ Rectangular Wires up to .022" x .028"

医療機器届出番号 09B2X00010000354

一般医療機器・歯科矯正用プライヤー

ベンディング プライヤー BENDING PLIERS

ループ フォーミング プライヤー LOOP FORMING PLIERS



1/1

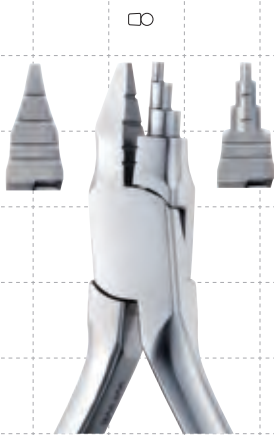

▲ 60-074

ヤング プライヤー

YOUNG PLIER

CODE NO.60740

全長：約 120mm

Wires up to.040"

医療機器届出番号 09B2X00010000114

一般医療機器・歯科矯正用プライヤ



▲ 60-213

ジャラバック プライヤー

JARABAK PLIER

CODE NO.62130

全長：約 127mm

Wires up to.020"

医療機器届出番号 09B2X00010000115

一般医療機器・歯科矯正用プライヤ



▲ 60-305

ループ フォーミング プライヤー

LOOP FORMING PLIER

CODE NO.63050

全長：約 125mm

Wires up to.022"

医療機器届出番号 09B2X00010000116

一般医療機器・歯科矯正用プライヤ

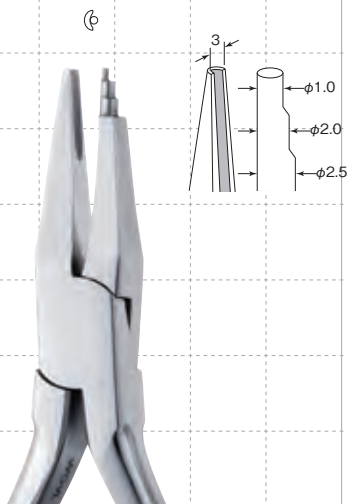

▲ 60-304

ツイード ループ フォーミング プライヤー

TWEED LOOP FORMING PLIER

CODE NO.63040

全長：約 131mm

Wires up to.022"

医療機器届出番号 09B2X00010000117

一般医療機器・歯科矯正用プライヤ

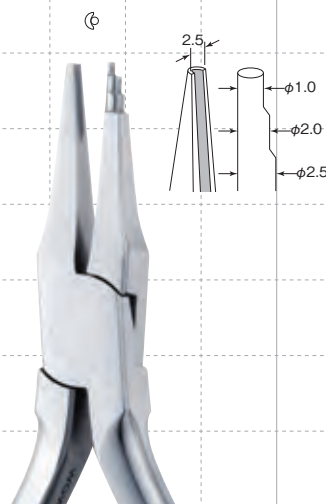

▲ 60-304S

オメガ ループ フォーミング プライヤー

OMEGA LOOP FORMING PLIER

CODE NO.63041

全長：約 132mm

Wires up to.022"

医療機器届出番号 09B2X00010000118

一般医療機器・歯科矯正用プライヤ

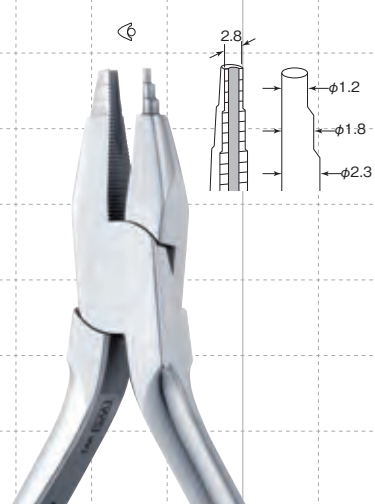

▲ 60-421

ループ フォーミング プライヤー 鶴見大型

LOOP FORMING PLIER OLD TYPE

CODE NO.64210

全長：約 125mm

Wires up to.0225"

医療機器届出番号 09B2X00010000116

一般医療機器・歯科矯正用プライヤ

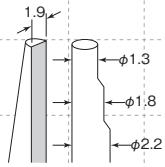

1/1

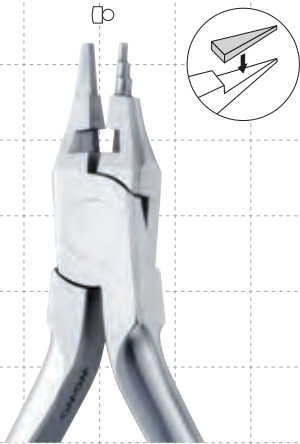

▲ 60-430CK

キム プライヤー - カッター付き
KIM PLIER-WITH CUTTER
CODE NO.64303
全長：約 121mm

For bending of multiple edgewise arch wires.
■ Rectangular Wires up to .016" x .022"

医療機器届出番号 09B2X00010000119
一般医療機器・歯科矯正用プライヤー



▲ 60-302

ナンス クロージング ループプライヤー
NANCE CLOSING LOOP PLIER
CODE NO.63020
全長：約 117mm

Beaks are parallel at .020" opening
Wires up to .022"

医療機器届出番号 09B2X00010000120
一般医療機器・歯科矯正用プライヤー



▲ 60-320

オプティカル プライヤー
OPTICAL PLIER
CODE NO.63200
全長：約 127mm

Wires up to .022"

バード ビーク プライヤー
BIRD BEAK PLIERS



1/1

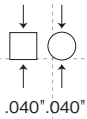

▲ 30-314T

バード ビーク プライヤー
BIRD BEAK PLIER
CODE NO.63141
全長：約 117mm
Wires up to .032"

医療機器届出番号 09B2X00010000122
一般医療機器・歯科矯正用プライヤー

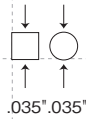

▲ 60-314

バード ビーク プライヤー
BIRD BEAK PLIER
CODE NO.63140
全長：約 117mm
Wires up to .030"

医療機器届出番号 09B2X00010000122
一般医療機器・歯科矯正用プライヤー

ライト ワイヤー プライヤー

LIGHT WIRE PLIERS



1/1



.028" .028"

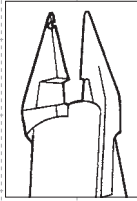
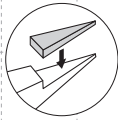

▲ 30-315C

ライト ワイヤー プライヤー カッター付き
-角ピーク部ミゾ付き

LIGHT WIRE PLIER WITH CUTTER
-GROOVED SQUARE TIP

CODE NO.63152

全長：約 120mm

Wires up to.020"

医療機器届出番号 09B2X00010000123
一般医療機器・歯科矯正用プライヤ



.028" .028"

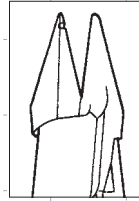
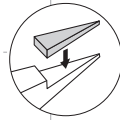

▲ 30-315T

ライト ワイヤー プライヤー
-角ピーク部ミゾ付き

LIGHT WIRE PLIER
-GROOVED SQUARE TIP

CODE NO.63151

全長：約 120mm

Wires up to.020"

医療機器届出番号 09B2X00010000123
一般医療機器・歯科矯正用プライヤ



.028" .028"

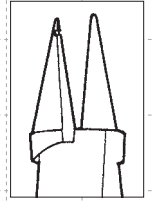

▲ 60-315

ライト ワイヤー プライヤー
-角ピーク部ミゾ付き

LIGHT WIRE PLIER
-GROOVED SQUARE TIP

CODE NO.63150

全長：約 124mm

Wires up to.018"

医療機器届出番号 09B2X00010000123
一般医療機器・歯科矯正用プライヤ



.028" .028"

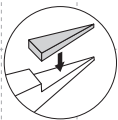

▲ 30-316C

ライト ワイヤー プライヤー - カッター付き
LIGHT WIRE PLIER WITH CUTTER

CODE NO.63162

全長：約 120mm

Wires up to.020"

医療機器届出番号 09B2X00010000123
一般医療機器・歯科矯正用プライヤ



.028" .028"

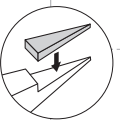

▲ 30-316T

ライト ワイヤー プライヤー
LIGHT WIRE PLIER

CODE NO.63161

全長：約 120mm

Wires up to.020"

医療機器届出番号 09B2X00010000123
一般医療機器・歯科矯正用プライヤ



.028" .028"



▲ 60-316

ライト ワイヤー プライヤー
LIGHT WIRE PLIER

CODE NO.63160

全長：約 124mm

Wires up to.018"

医療機器届出番号 09B2X00010000123
一般医療機器・歯科矯正用プライヤ

ワイヤー ベンディング プライヤー

WIRE BENDING PLIERS

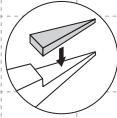
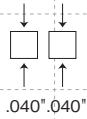

▲ **60-214T**
 アダムス プライヤー (ユニバーサル)
 ADAMS PLIER (UNIVERSAL)
CODE NO.62141
 全長: 約 132mm
 Wires up to .040" (1.0mm)
 医療機器届出番号 09B2X00010000129
 一般医療機器・歯科矯正用プライヤー

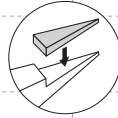
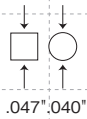

▲ **60-214TR**
 アダムス スプリング フォーミングプライヤー
 ADAMS SPRING FORMING PLIER
CODE NO.62142
 全長: 約 132mm
 Wires up to .040" (1.0mm)
 医療機器届出番号 09B2X00010000565
 一般医療機器・歯科矯正用プライヤー

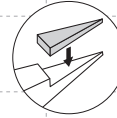
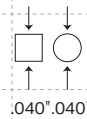

▲ **60-314TL**
 ヘビー ワイヤー ベンディング プライヤー
 HEAVY WIRE BENDING PLIER
CODE NO.63144
 全長: 約 140mm
 Wires up to .047" (1.2mm)
 医療機器届出番号 09B2X00010000127
 一般医療機器・歯科矯正用プライヤー

- リムーバブルアプリケーションスプリングの製作、調整に使用します。
- For the construction and adjustment of removable application spring.

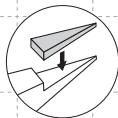
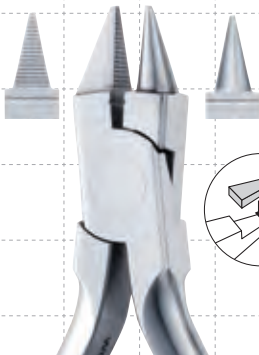
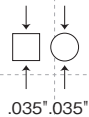

▲ **60-314TS**
 ワイヤー ベンディング プライヤー
 WIRE BENDING PLIER
CODE NO.63143
 全長: 約 120mm
 Wires up to .028" (0.7mm)
 医療機器届出番号 09B2X00010000127
 一般医療機器・歯科矯正用プライヤー

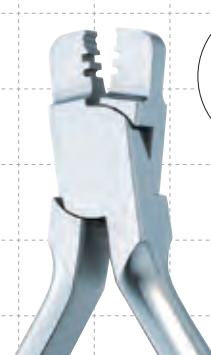

▲ **60-321**
 リンガルアーチ
 シース ベンディング プライヤー
 LINGUAL ARCH
 SHEATH BENDING PLIER
CODE NO.63210
 全長: 約 115mm
 Wires up to .036" (0.9mm)
 医療機器届出番号 09B2X00010000347
 一般医療機器・歯科矯正用プライヤー

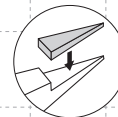
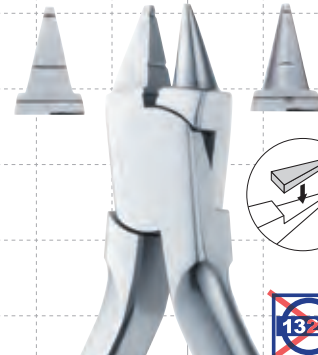

▲ **クラスプ形成鉗子 超硬付**
 CLASP FORMING PLIER
 Type III Inserted
CODE NO.74314
 全長: 約 130mm
 Wires up to .036" (0.9mm)
 医療機器届出番号 09B2X00010000573
 一般医療機器・歯科技工用鉗子

ワイヤー ベンディング プライヤー

WIRE BENDING PLIERS



1/1

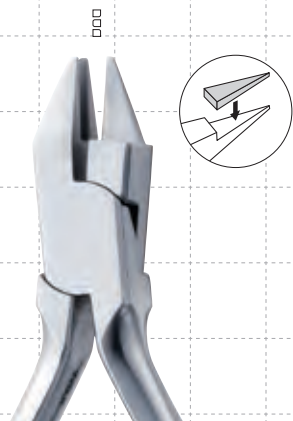

▲ 60-313T
スリー ジョー プライヤー
THREE JAW PLIER
CODE NO.63132
全長：約 120mm
Wires up to.028"
医療機器届出番号 09B2X00010000126
一般医療機器・歯科矯正用プライヤ



▲ 60-313
スリー ジョー プライヤー
THREE JAW PLIER
CODE NO.63130
全長：約 125mm
Wires up to.028"
医療機器届出番号 09B2X00010000126
一般医療機器・歯科矯正用プライヤ



▲ 60-313L
ヘビー スリー ジョー プライヤー
HEAVY THREE JAW PLIER
CODE NO.63131
全長：約 122mm
Wires up to.036"
医療機器届出番号 09B2X00010000126
一般医療機器・歯科矯正用プライヤ

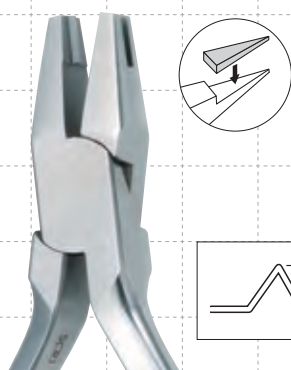

▲ 60-224T
ストップ プライヤー (Vベンド)
STOP PLIER (V-BEND)
CODE NO.62241
全長：約 121mm
Wires up to.025"
医療機器届出番号 09B2X00010000128
一般医療機器・歯科矯正用プライヤ

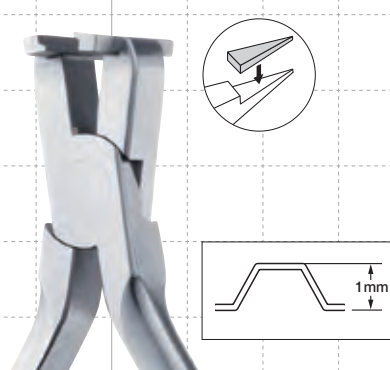

▲ 60-228
ステップ プライヤー
STEP PLIER
CODE NO.62280
全長：約 118mm
Wires up to.022" x .028"
医療機器届出番号 09B2X00010000361
一般医療機器・歯科矯正用プライヤ

- ハンマーヘッドタイプ
- ステップ幅は 1.0mm

クワド ヘリックス ベンディング プライヤー

QUAD HELIX BENDING PLIERS



1/1

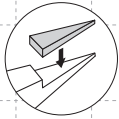

60-970
交換用チップ
(60-202T用) 1個入
REPLACEMENT TIP (1/pk.)
Round Size : .063" (1.6mm)
CODE NO.69700

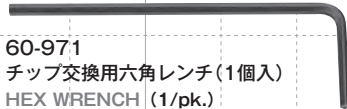

60-971
チップ交換用六角レンチ (1個入)
HEX WRENCH (1/pk.)
CODE NO.69710

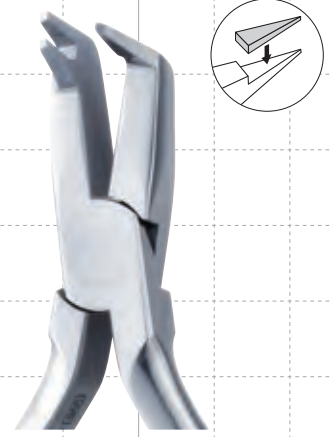
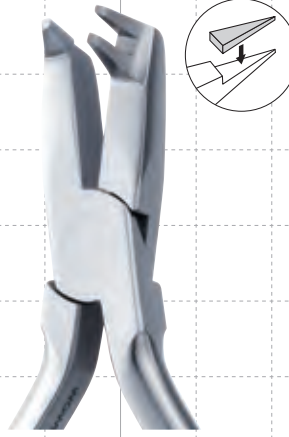

▲ **60-202T**
クワド ヘリックス ベンディングプライヤー
QUAD HELIX BENDING PLIER
CODE NO.62021
全長：約 125mm
Wires up to .036" (0.9mm)
医療機器届出番号 09B2X00010000130
一般医療機器・歯科矯正用プライヤ

▲ **60-201L**
アングルド スリージョー プライヤー-左
ANGLED THREE JAW PLIER-LEFT
CODE NO.62011
全長：約 130mm
Wires up to .036" (0.9mm)
医療機器届出番号 09B2X00010000131
一般医療機器・歯科矯正用プライヤ

▲ **60-201R**
アングルド スリージョー プライヤー-右
ANGLED THREE JAW PLIER-RIGHT
CODE NO.62012
全長：約 130mm
Wires up to .036" (0.9mm)
医療機器届出番号 09B2X00010000131
一般医療機器・歯科矯正用プライヤ

- クワドヘリックスやリンガルアーチ等の微調整に使用します。下顎にも使用しやすいよう、細めに設計されています。
- Used for a small adjustment of quad helix or lingual arch. Narrow beaks allow an easy access to lower jaw.

- クワドヘリックスやリンガルアーチ等の微調整に使用します。下顎にも使用しやすいよう、細めに設計されています。
- Used for a small adjustment of quad helix or lingual arch. Narrow beaks allow an easy access to lower jaw.

フェイス ボー アジャスティング プライヤー

FACE BOW ADJUSTING PLIER



1/1



▲ **60-009**
ヘッドギア プライヤー
HEAD-GEAR PLIER
CODE NO.60090
全長：約 140mm
Wires up to .051" (1.3mm)
医療機器届出番号 09B2X00010000125
一般医療機器・歯科矯正用プライヤ

シンチバック プライヤー

CINCH BACK PLIER



1/1



▲ **60-900**
タイバック プライヤー
TIE-BACK PLIER
CODE NO.69000
全長：約 135mm
Wires up to .025" (Ni-Ti Only)
医療機器届出番号 09B2X00010000096
一般医療機器・歯科矯正用プライヤ

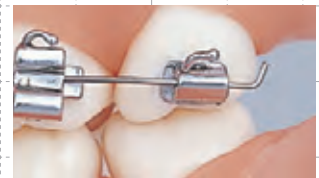

- 左右のヘッドとハンドルの握り方を換えれば、上下顎、左右側でも歯頸、舌側方向にシンチバックできます。

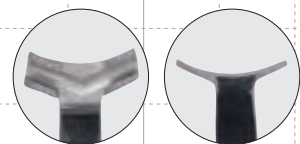

- スリッパにくいように、ワイヤー屈曲部位の左右のヘッドに滑り止めの加工を加えました。

コンバーチブル キャップ リムービング プライヤー
CONVERTIBLE CAP REMOVING PLIER



1/1



▲ 60-105
 コンバーチブル キャップ リムービング プライヤー
 CONVERTIBLE CAP REMOVING PLIER
 CODE NO.61050
 全長：約123mm
 医療機器届出番号 09B2X00010000363
 一般医療機器・歯科矯正用プライヤー

〈包装内容〉
 ・プライヤー本体
 ・交換用チップ 1個
 ・チップ交換用六角レンチ 1.3mm



●刃先をバッカルチューブ近心のスロットに挿入



●そのままの状態ではハンドルをゆっくりと握ると刃先がスロット方向にスライドしてキャップが容易に剥がれて除去できます。



60-960
 交換用チップ(5個入)
 (60-105用)
 REPLACEMENT TIP (5/pk.)
 CODE NO.69600



60-961
 チップ交換用六角レンチ 1.3mm(1個入)
 HEX WRENCH (1/pk.)
 CODE NO.69610

バンディング インstrument BANDING INSTRUMENTS

エラスティック セパレーティング プライヤー ELASTIC SEPARATING PLIER



1/1

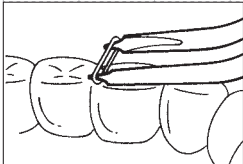
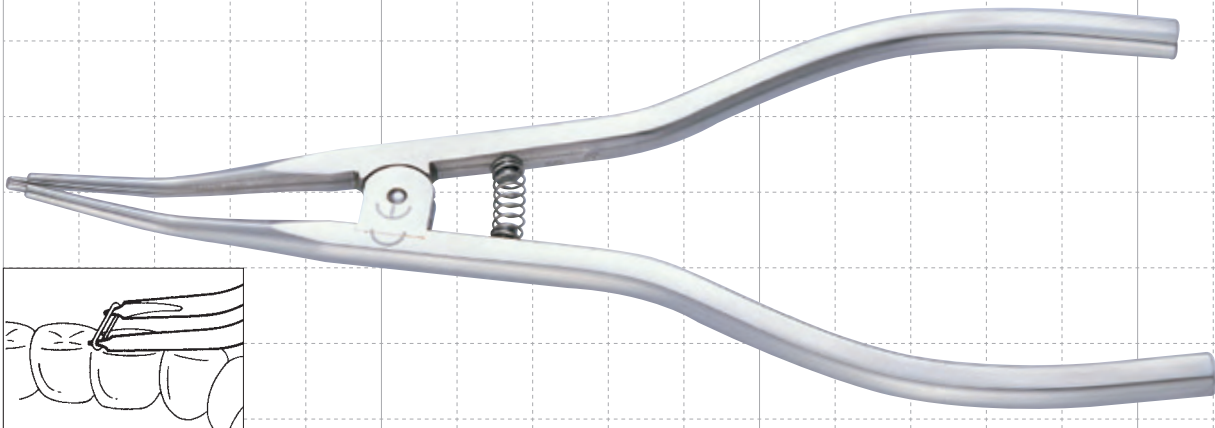

▲ 60-701
エラスティック セパレーティング プライヤー
ELASTIC SEPARATING PLIER
CODE NO.67010
全長：約 163mm
医療機器届出番号 09B2X00010000139
一般医療機器・歯科矯正用プライヤー

バンド プッシャー BAND PUSHERS



1/1

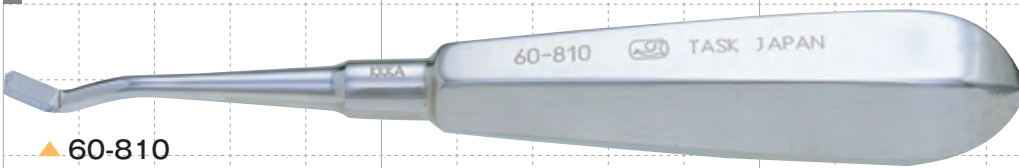

▲ 60-810
バンド プッシャー
BAND PUSHER
CODE NO.68100
全長：約 133mm
医療機器届出番号 09B2X00010000211
一般医療機器・歯科矯正用バンドプッシャー

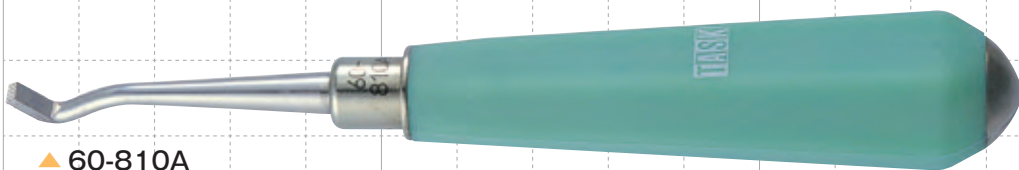

▲ 60-810A
バンド プッシャー - シリコン ハンドル
BAND PUSHER-SILICONE HANDLE
CODE NO.68101
全長：約 133mm
医療機器届出番号 09B2X00010000788
一般医療機器・歯科矯正用バンドプッシャー

※ シリコンの特性上、長時間の使用により退色する場合があります。

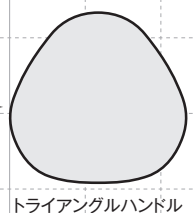
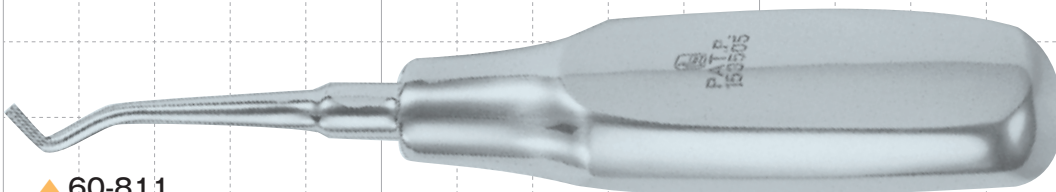

▲ 60-811
バンド プッシャー - 三角ハンドル
BAND PUSHER-TRIANGULAR HANDLE
CODE NO.68110
全長：約 142mm
医療機器届出番号 09B2X00010000211
一般医療機器・歯科矯正用バンドプッシャー

バンド リムービング プライヤー
BAND REMOVING PLIERS



1/1

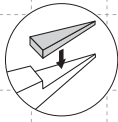

60-983
交換用ピークチップ(3個入)
REPLACEMENT PEEK TIP(3/pk.)
CODE NO.69830

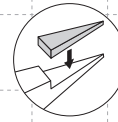

60-983
交換用ピークチップ(3個入)
REPLACEMENT PEEK TIP(3/pk.)
CODE NO.69830

▲ 60-104T
白歯用 バンド リムービング プライヤー
POSTERIOR BAND REMOVING PLIER
CODE NO.61041
全長：約 131mm
医療機器届出番号 09B2X00010000135
一般医療機器・歯科矯正用プライヤ

▲ 60-104TL
白歯用 バンド リムービング プライヤー - ロング
POSTERIOR BAND REMOVING PLIER-LONG
CODE NO.61042
全長：約 131mm
医療機器届出番号 09B2X00010000135
一般医療機器・歯科矯正用プライヤ



60-986
交換用アルミチップ(3個入)
REPLACEMENT PEEK TIP(3/pk.)
CODE NO.69860

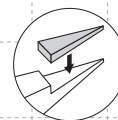

TS-986
交換用アルミチップ(3個入)
REPLACEMENT PEEK TIP(3/pk.)
CODE NO.69861

▲ 60-104
白歯用 バンド リムービング プライヤー
POSTERIOR BAND REMOVING PLIER
CODE NO.61040
全長：約 131mm
医療機器届出番号 09B2X00010000135
一般医療機器・歯科矯正用プライヤ

▲ TS-30 (TASK SPECIAL)
白歯用 バンド リムービング プライヤー - ロング
POSTERIOR BAND REMOVING PLIER-LONG
CODE NO.60030
全長：約 131mm
医療機器届出番号 09B2X00010000135
一般医療機器・歯科矯正用プライヤ

バンド コンタリング プライヤー
BAND CONTOURING PLIERS



1/1



▲ 60-208
バンド コンタリング プライヤー
BAND CONTOURING PLIER
CODE NO.62080
全長：約 124mm
医療機器届出番号 09B2X00010000136
一般医療機器・歯科矯正用プライヤ



▲ 60-212
クラウン コンタリング プライヤー
CROWN CONTOURING PLIER
CODE NO.62120
全長：約 123mm
医療機器届出番号 09B2X00010000137
一般医療機器・歯科矯正用プライヤ



▲ 60-317
クラウン クリンピング プライヤー
CROWN CRIMPING PLIER
CODE NO.63170
全長：約 117mm
医療機器届出番号 09B2X00010000138
一般医療機器・歯科矯正用プライヤ



▲ 60-317S
クラウン クリンピング プライヤー - スリム
CROWN CRIMPING PLIER-SLIM
CODE NO.63171
全長：約 119mm
医療機器届出番号 09B2X00010000138
一般医療機器・歯科矯正用プライヤ

アーチフォーミング プライヤー
ARCH FORMING PLIERS



1/1

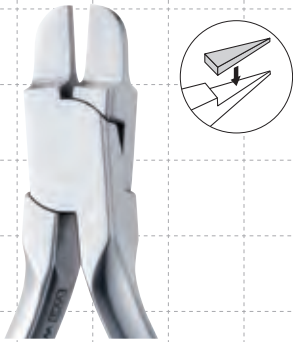

▲ 60-303T
ツイード アーチ ベンディング プライヤー
TWEED ARCH BENDING PLIER
CODE NO.63031
全長：約 117mm
Beaks are .060" wide, parallel at .020" opening
■ Rectangular Wires up to .022" x .028"
医療機器届出番号 09B2X00010000121
一般医療機器・歯科矯正用プライヤー



▲ 60-303
ツイード アーチ ベンディング プライヤー
TWEED ARCH BENDING PLIER
CODE NO.63030
全長：約 116mm
Beaks are .043" wide, parallel at .020" opening
■ Rectangular Wires up to .022" x .028"
医療機器届出番号 09B2X00010000121
一般医療機器・歯科矯正用プライヤー



▲ 60-006
ホロー チョップ プライヤー
HOLLOW CHOP PLIER
CODE NO.60060
全長：約 125mm
Wires up to .022"
医療機器届出番号 09B2X00010000133
一般医療機器・歯科矯正用プライヤー



▲ 60-223TG
アーチ フォーミング プライヤー - ミゾ付き
ARCH FORMING PLIER WITH GROOVES
CODE NO.62232
全長：約 116mm
Grooves of .016", .018" and .022"
医療機器届出番号 09B2X00010000134
一般医療機器・歯科矯正用プライヤー



▲ 60-223T
アーチ フォーミング プライヤー - ミゾ無し
ARCH FORMING PLIER-NON GROOVED
CODE NO.62231
全長：約 116mm
医療機器届出番号 09B2X00010000134
一般医療機器・歯科矯正用プライヤー

アーチャーレット (アーチフォーマー)

ARCH TURRET (ARCH FORMER)



1/1

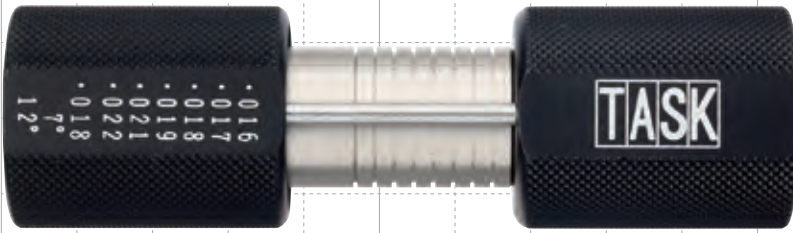

▲ 60-841

アーチャーレット
ARCH TURRET
CODE NO.68410

AVAILABILITY OF SLOT SIZE & TORQUE (○:YES ×:NO)

TORQUE \ SLOT SIZE	.016"	.017"	.018"	.019"	.021"	.022"
0°	○	○	○	○	○	○
7°	×	×	○	×	×	×
12°	×	×	○	×	×	×



●芯棒にもワイヤーサイズとトルクが刻印されています。

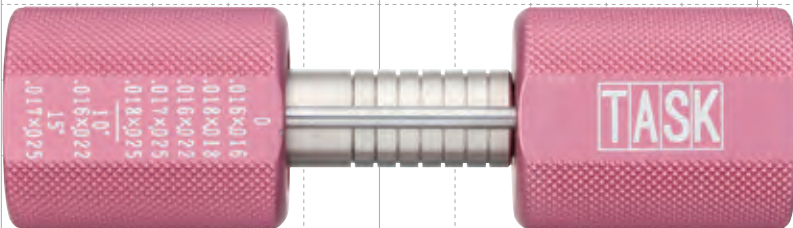

▲ 60-850

リンガルアーチャーレット
LINGUAL ARCH TURRET
CODE NO.68500



TMA Wire .017X .025

SLOT SIZE \ WIRES	Stainless Steel	β-Titanium
	.016×.016	犬歯の部分的遠心移動
.018×.018	アイデアル (上下顎 ラボ)	トルク調整、ボウイング調整、ディテイリング (※1)
.016×.022	スライディング (下顎)	トルク調整、ボウイング調整、ディテイリング
.017×.025	アイデアル (上下顎 チェアサイド)	アイデアル (上下顎 チェアサイド)、トルク調整等
.018×.025	アイデアル (上下顎 ラボ)	アイデアル (上下顎 チェアサイド)
.016×.022 (10°)	スライディング (上顎)	スライディング (上下顎)、トルク調整、ディテイリング等
.017×.025 (15°)	×	ループメカニクス

(※1) 屈曲が困難なケースあり

- 幅径が狭小なワイヤーの屈曲に有効です。
- β-チタンワイヤーに対応しています。
- 考案・写真提供 佐奈正敏先生(名古屋矯正歯科診療所)

ブラケット リムービング プライヤー
BRACKET REMOVING PLIERS



1/1



PRORTHO
ブローン・シリーズ

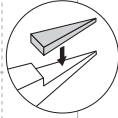

◀ **P-200**
ブラケット リムービング プライヤー
BRACKET REMOVING PLIER
CODE NO.60200
全長：約 122mm
医療機器届出番号 09B2X00010000149
一般医療機器・歯科矯正用プライヤ

- 刃先がブラケットベース下部と接着歯面の間に入り込む設計です。刃先は、ブラケット側面への接触ではなく、ブラケットの角2点への接触ですから、抵抗が少なく容易にコントロールできます。
- The blades can catch the bracket's edge by sliding on the surface of the teeth and come beneath the attachment without efforts. The blade edge comes to touch at point, not a line contact, it reduces resistance for easy control.

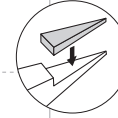

▲ **60-334T**
ダイレクト ボンド アタッチメント リムービング
プライヤー - アンクル
DIRECT BOND ATTACHMENT REMOVING
PLIER-ANGLED
CODE NO.63341
全長：約 126mm
医療機器届出番号 09B2X00010000150
一般医療機器・歯科矯正用プライヤ

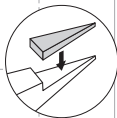

▲ **60-335T**
ダイレクト ボンド ブラケット リムービング
プライヤー - ストレート
DIRECT BOND BRACKET REMOVING
PLIER-STRAIGHT
CODE NO.63351
全長：約 127mm
医療機器届出番号 09B2X00010000151
一般医療機器・歯科矯正用プライヤ

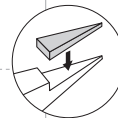

▲ **TS-25 (TASK SPECIAL)**
ダイレクト ボンド ブラケット リムービング
プライヤー - ストレート
DIRECT BOND BRACKET REMOVING
PLIER-STRAIGHT
CODE NO.60025
全長：約 121mm
医療機器届出番号 09B2X00010000151
一般医療機器・歯科矯正用プライヤ

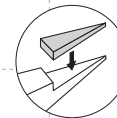

▲ **TS-26 (TASK SPECIAL)**
ダイレクト ボンド アタッチメント リムービング
プライヤー - アンクル
DIRECT BOND ATTACHMENT REMOVING
PLIER-ANGLED
CODE NO.60026
全長：約 123mm
医療機器届出番号 09B2X00010000150
一般医療機器・歯科矯正用プライヤ



刃先内側の滑らかな R が舌側面の多様な膨隆にしっかりフィットします。

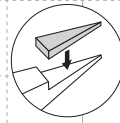
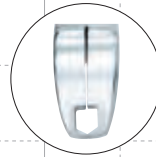
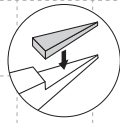

1/1



PRORTHO
ブローツ・シリーズ

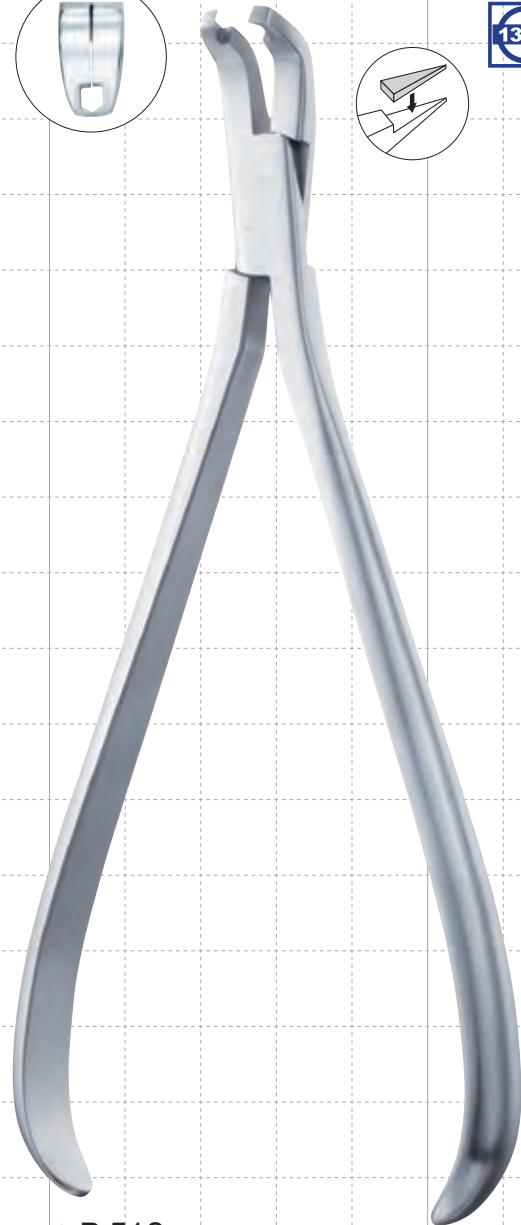

▲ **P-500**
リンガルブラケットリムービングプライヤー
LINGUAL BRACKET REMOVING PLIER
CODE NO.60500
全長：約 153mm
医療機器届出番号 09B2X00010000097
一般医療機器・歯科矯正用プライヤー

▲ **P-510**
リンガルブラケットリムービングプライヤー
LINGUAL BRACKET REMOVING PLIER
CODE NO.60510
全長：約 162mm
医療機器届出番号 09B2X00010000364
一般医療機器・歯科矯正用プライヤー

- ブラケットベース側面を左右から挟み込み、歪みを加えることで除去する機構ですから、患者様への負担が軽減されます。



ボンド リムービング プライヤー
BOND REMOVING PLIERS



1/1



PRORTHO
プローツ・シリーズ

▲ P-210
ボンド リムービング プライヤー
BOND REMOVING PLIER
CODE NO.60210
全長：約 137mm
医療機器届出番号 09B2X00010000153
一般医療機器・歯科矯正用プライヤ

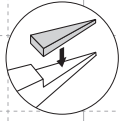

60-983
交換用ピークチップ(3個入)
REPLACEMENT PEEK TIP (3/pk.)
CODE NO.69830



P-211
交換用超硬チップ(1個入)
REPLACEMENT METAL TIP (1/pk.)
CODE NO.60211
両端共ボンドリムービングできます。
both ends can be useful

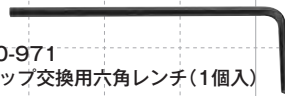

60-971
チップ交換用六角レンチ(1個入)
HEX WRENCH (1/pk.)
CODE NO.69710

〈包装内容〉
・プライヤー本体
・チップ交換用六角レンチ

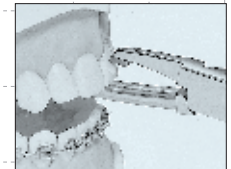
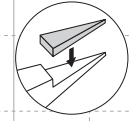

▲ 60-332T
ボンド リムービング プライヤー
BOND REMOVING PLIER
CODE NO.63321
全長：約 135mm
医療機器届出番号 09B2X00010000153
一般医療機器・歯科矯正用プライヤ



60-9871
交換用メタルチップ(1個入)
REPLACEMENT METAL TIP (1/pk.)
CODE NO.69871



60-9872
交換用シリコンチューブ(15cm1本入)
REPLACEMENT TUBE (15cm 1/pk.)
CODE NO.69872



PRORTHO
プロソ・シリーズ

▲ P-700 (KommonBase™) 臼歯用

リンガル ボンド リムービング プライヤー
LINGUAL BOND REMOVING PLIER
CODE NO.60700

全長：約 137mm
医療機器届出番号 09B2X00010000337
一般医療機器・歯科矯正用プライヤ

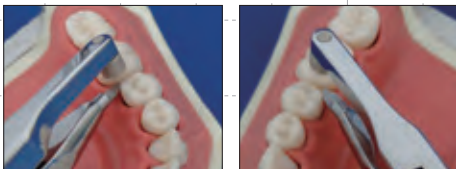

隣接面のレジンを取り除くことができます。

※ 先端チップは非常に細くなっておりますので、無理に力を加えると歯牙や
チップの破損に繋がりますのでご注意ください。
※ ワッテ等をご使用いただき、レジンを誤飲させないようご注意ください。

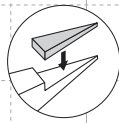

60-983
交換用ピークチップ(3個入)
REPLACEMENT PEEK TIP (3/pk.)
CODE NO.69830



P-701 (KommonBase™) 臼歯用
交換用チップ(1個入)
REPLACEMENT TIP (1/pk.)
CODE NO.60701

60-971
チップ交換用六角レンチ(1個入)
HEX WRENCH (1/pk.)
CODE NO.69710

〈包装内容〉
・ プライヤー本体
・ チップ交換用六角レンチ

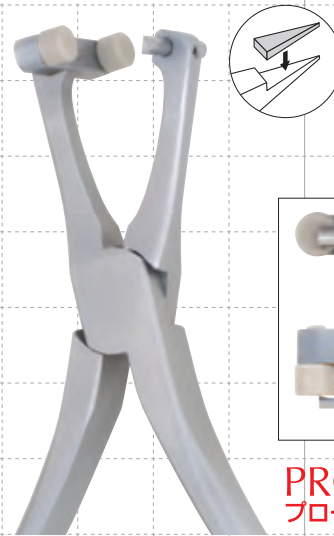

PRORTHO
プロソ・シリーズ

▲ P-710 (KommonBase™) 前歯用

リンガル ボンド リムービング プライヤー
LINGUAL BOND REMOVING PLIER
FOR FRONT TEETH
CODE NO.60710

全長：約 137mm
医療機器届出番号 09B2X00010000337
一般医療機器・歯科矯正用プライヤ

〈包装内容〉
・ プライヤー本体
・ チップ交換用六角レンチ 0.9mm

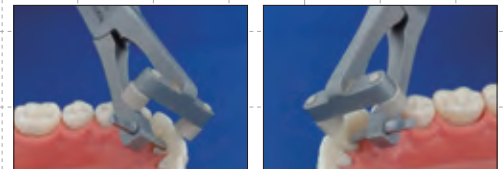

60-983
交換用ピークチップ(3個入)
REPLACEMENT PEEK TIP (3/pk.)
CODE NO.69830



P-711 (KommonBase™) 前歯用
交換用チップ(1個入)
REPLACEMENT TIP (1/pk.)
CODE NO.60711

P-712
チップ交換用レンチ 0.9mm(1個入)
WRENCH(0.9mm) (1/pk.)
CODE NO.60712

クリンピング プライヤー CRIMPING PLIERS

フック クリンピング プライヤー HOOK CRIMPING PLIERS



1/1



PRORTHO
ブローソ・シリーズ

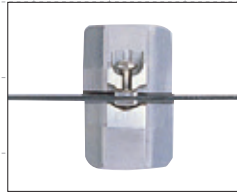
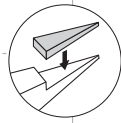

圧接機構 (正面)
Pressing mechanism
(front view)



フックの装着
Installing the hook

◀ **P-220**
フック クリンピング プライヤー
HOOK CRIMPING PLIER
CODE NO.60220
全長：約 119mm
医療機器届出番号 09B2X00010000154
一般医療機器・歯科矯正用プライヤー

- フックに力が加わる構造ですから、しっかりとワイヤーに固定されます。ハンドルも圧接時に手のひらに負担がかかりにくい、幅広の形状です。
- The beak that has unique grip form pressures a hook firmly on the wire to lock securely. The flat handle of PRORTHO lightens stress on the palm.



▲ **60-446**
フック クリンピング プライヤー
HOOK CRIMPING PLIER
CODE NO.64460
全長：約 116mm
医療機器届出番号 09B2X00010000154
一般医療機器・歯科矯正用プライヤー

- クリンパブルフックやサージカルフック等をアーチワイヤー上に固定するときを使用します。
- For quick and precise installation of hook on the archwire.

チューブ クリンピング プライヤー TUBE CRIMPING PLIER



1/1

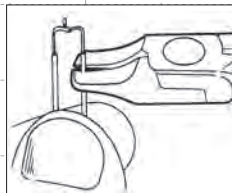

▲ **60-319**
チューブ クリンピング プライヤー
TUBE CRIMPING PLIER
CODE NO.63190
全長：約 119mm
医療機器届出番号 09B2X00010000155
一般医療機器・歯科矯正用プライヤー

ブラケット プレーサー
BRACKET PLACERS



1/1

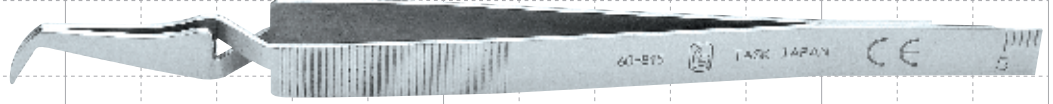
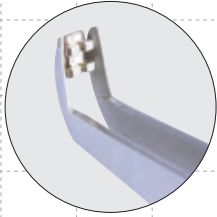

▲ 60-815
ブラケット プレーシング ツイザー
BRACKET PLACING TWEEZERS
CODE NO.68150
全長：約 140mm
医療機器届出番号 09B2X00010000140
一般医療機器：歯科矯正用結さつ器



▲ 60-890
ブラケット セッティング ツイザー
BRACKET SETTING TWEEZERS
CODE NO.68900
全長：約 175mm
医療機器届出番号 09B2X00010000075
一般医療機器：歯科矯正用プライヤ

- 視認性と操作性を確保できるように、シャンクはトリプルベンドの形状となっています。
- 先端は非常に細く、ウィングに収まる設計です。また、ブラケットとの接触面は、滑りにくいよう平滑な仕上げになっています。

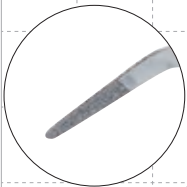

▲ ダイヤモンド ビンセット
DIAMOND TWEEZERS
CODE NO.08275
全長：約 155mm
医療機器届出番号 09B2X00010000005
一般医療機器：歯科治療用ピンセット

- ダイヤモンド粒子を先端部の内側に電着してありますから、滑りにくく、しっかりと細かな作業を行えます。ブラケットやワイヤーなどの取扱時に有効です。
- The diamonds are electrodeposited inside the point of the tweezers. Being not to slide, ligature wires or brackets can be carried into a mouth properly.

ブラケット ポジショニング ゲージ
BRACKET POSITIONING GAUGE



1/1

▶ 60-830
ブーン ブラケット ポジショニング ゲージ
BOON BRACKET POSITIONING GAUGE
CODE NO.68300
全長：約 64mm
positioning height : 3.5mm/4.0mm/4.5mm/5.0mm
医療機器届出番号 09B2X00010000141
一般医療機器：歯科矯正用位置測定器具



リガッティング インstrument
LIGATING INSTRUMENTS



1/1



先端部側面

▲ 60-101C
リガチャー タイニング プライヤー
- クーンタイプ (セーフティーチップ)
LIGATURE TYING PLIER
- COON TYPE (SAFETY TIPS)
CODE NO.61011
全長: 約 165mm
医療機器届出番号 09B2X00010000142
一般医療機器・歯科矯正用プライヤ



先端部側面

▲ 60-102
リガチャー タイニング プライヤー
LIGATURE TYING PLIER
CODE NO.61020
全長: 約 165mm
医療機器届出番号 09B2X00010000142
一般医療機器・歯科矯正用プライヤ

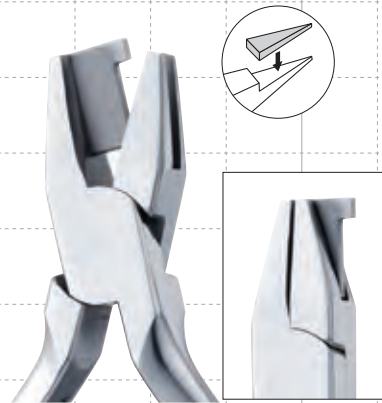

▲ 60-225T
リガチャー フォーミング プライヤー
LIGATURE FORMING PLIER
CODE NO.62251
全長: 約 121mm
医療機器届出番号 09B2X00010000143
一般医療機器・歯科矯正用プライヤ



1/1



▲ 60-817
リガッティング&ディレクター
LIGATING & DIRECTOR (with Pin)
CODE NO.68170
全長: 約 170mm
医療機器届出番号 09B2X00010000148
一般医療機器・歯科矯正用結さつ器



▲ 60-817N
リガッティング&ディレクター (ピン無し)
LIGATING & DIRECTOR (without Pin)
CODE NO.68171
全長: 約 170mm
医療機器届出番号 09B2X00010000148
一般医療機器・歯科矯正用結さつ器



▲ 60-818
 両頭リガチャー ディレクター
 LIGATURE DIRECTOR-DOUBLE END
 CODE NO.68180
 全長：約 164mm
 医療機器届出番号 09B2X00010000212
 一般医療機器・歯科矯正用結さつ器



▲ 60-819
 片頭リガチャーディレクター
 LIGATURE DIRECTOR-SINGLE END
 CODE NO.68190
 全長：約 147mm
 医療機器届出番号 09B2X00010000212
 一般医療機器・歯科矯正用結さつ器



▲ 60-816
 リガチャー ディレクター
 LIGATURE DIRECTOR
 CODE NO.68160
 全長：約 175mm
 医療機器届出番号 09B2X00010000212
 一般医療機器・歯科矯正用結さつ器



▲ 60-823
 リガチャー ディレクター
 LIGATURE DIRECTOR
 CODE NO.68230
 全長：約 157mm
 医療機器届出番号 09B2X00010000212
 一般医療機器・歯科矯正用結さつ器

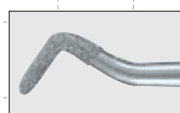

▲ SH ダイヤモンド リガチャー ディレクター
 SH DIAMOND LIGATURE DIRECTOR
 CODE NO.74822
 全長：約 149mm
 医療機器届出番号 09B2X00010000212
 一般医療機器・歯科矯正用結さつ器

- ダイヤモンド粒子を先端に電着してありますから、滑りにくく、しっかりリガチャーワイヤーを押し込めます。粒子は全面に電着してありますから、アクセス方向を問いません。
- The diamonds are electrodeposited in the point. Being not to slide, Wire can be placed properly.

リガッティング インstrument
LIGATING INSTRUMENTS



1/1

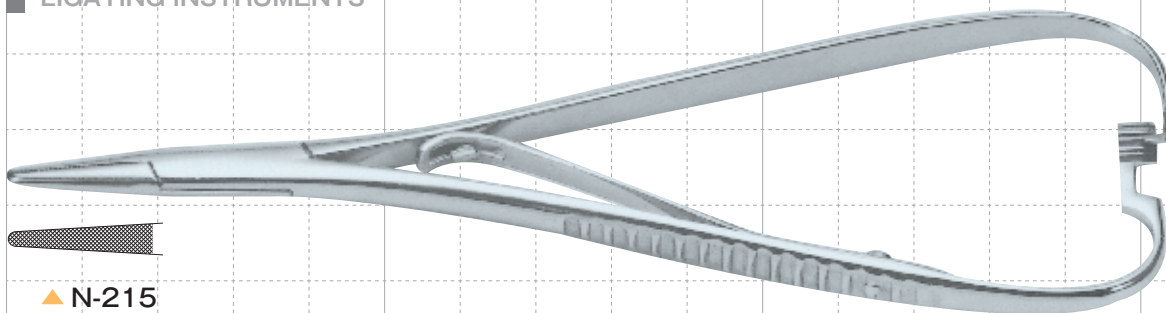

▲ N-215

マチュー タイプ
MATHIEU TYPE

CODE NO.23215

全長：約 155mm

医療機器届出番号 09B2X00010000073

一般医療機器・持針器

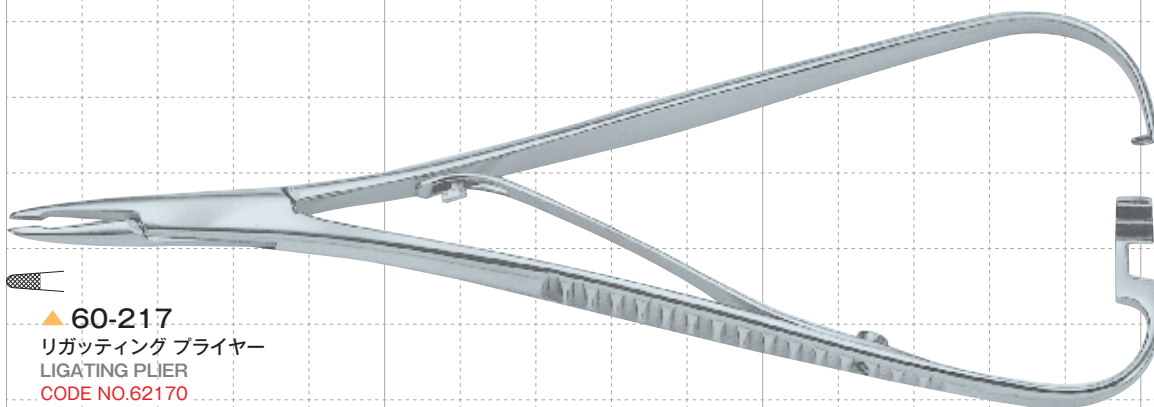

▲ 60-217

リガッティング プライヤー
LIGATING PLIER

CODE NO.62170

全長：約 155mm

医療機器届出番号 09B2X00010000145

一般医療機器・歯科矯正用プライヤ

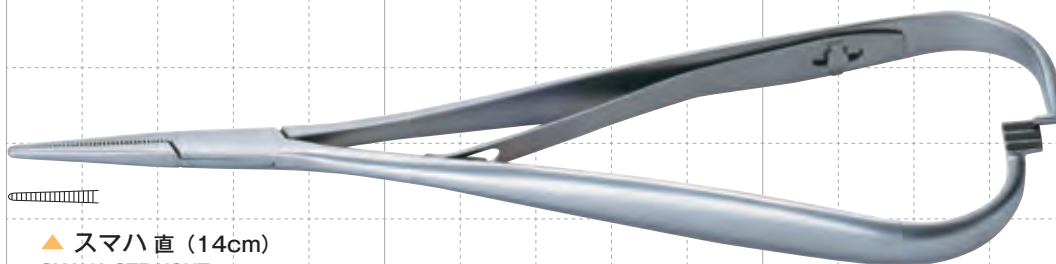

▲ スマハ直 (14cm)

SMAHA-STRAIGHT

CODE NO.30566

全長：約 140mm

医療機器届出番号 09B2X00010000298

一般医療機器・歯科矯正用プライヤ

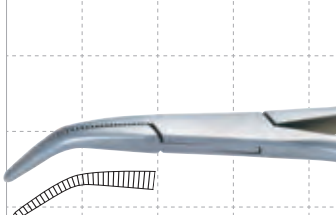

▲ スマハ曲 (14cm)

SMAHA-CURVED

CODE NO.30567

全長：約 140mm

医療機器届出番号 09B2X00010000298

一般医療機器・歯科矯正用プライヤ



●エラスティックモジュールの保持、結紮に有効です。

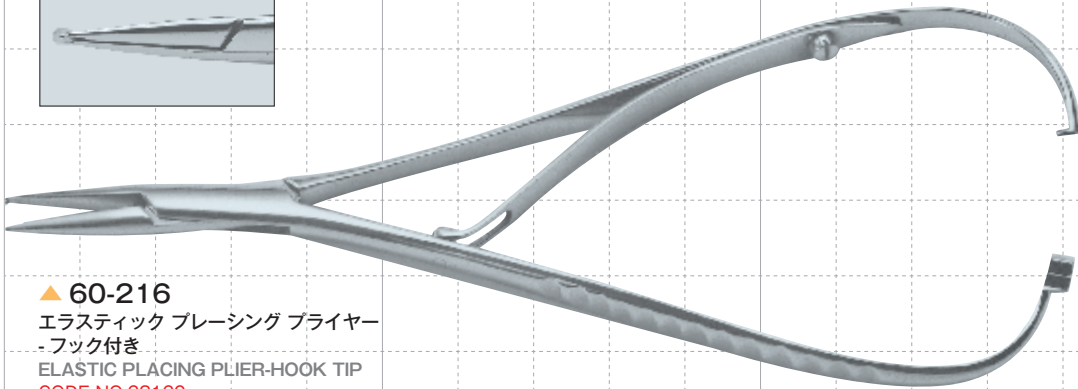
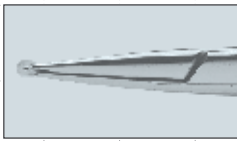

▲ 60-216

エラスティック プレーシング プライヤー
-フック付き

ELASTIC PLACING PLIER-HOOK TIP

CODE NO.62160

全長：約 142mm

医療機器届出番号 09B2X00010000144

一般医療機器・歯科矯正用プライヤー

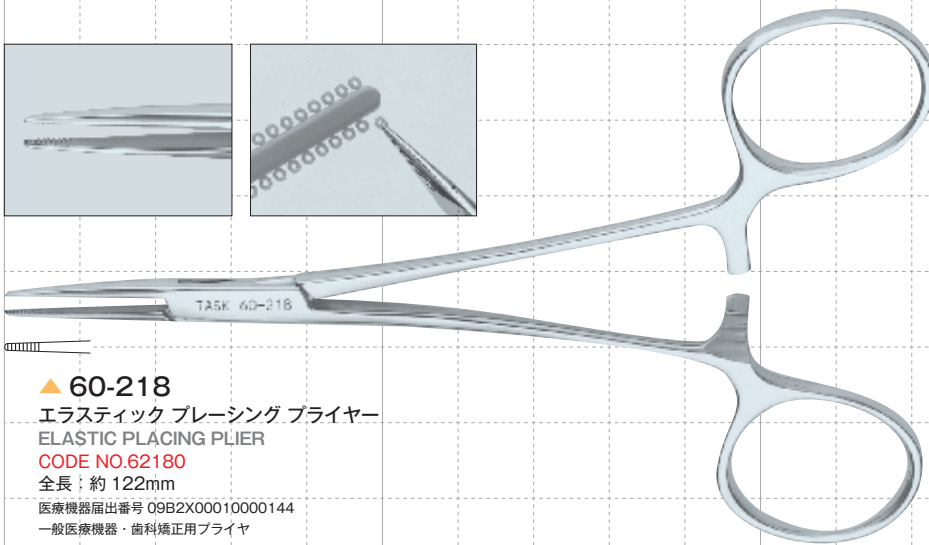
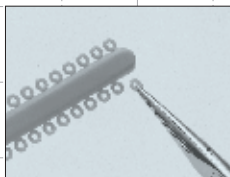

▲ 60-218

エラスティック プレーシング プライヤー
ELASTIC PLACING PLIER

CODE NO.62180

全長：約 122mm

医療機器届出番号 09B2X00010000144

一般医療機器・歯科矯正用プライヤー



▲ N-801

モスキート 直

MOSQUITO FORCEPS-STRAIGHT

CODE NO.23801

全長：約 122mm

医療機器届出番号 09B2X00010000070

一般医療機器・鉗子



▲ N-802

モスキート 曲

MOSQUITO FORCEPS-CURVED

CODE NO.23802

全長：約 122mm

医療機器届出番号 09B2X00010000070

一般医療機器・鉗子

リップワイダー

LIP WIDERS 医療機器届出番号 27B2X00268000008 一般医療機器・歯科用開口器



1/1

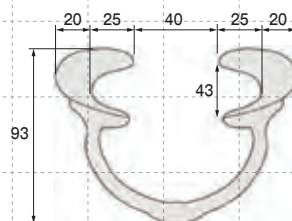
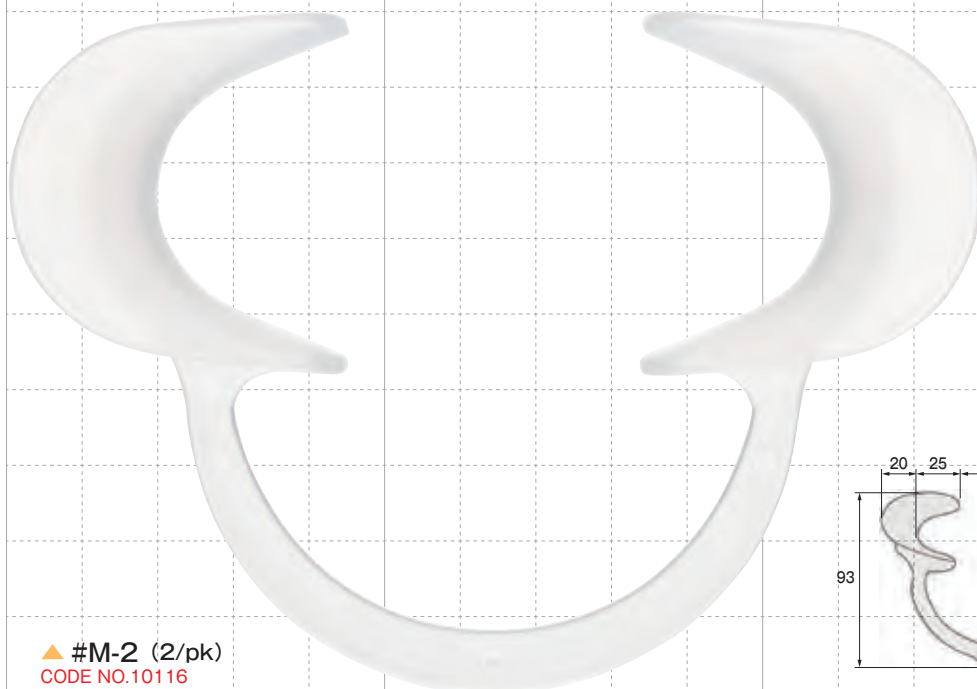

▲ #M-2 (2/pk)
CODE NO.10116

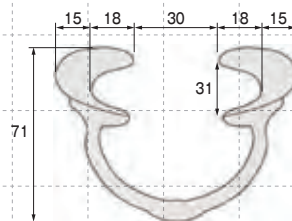

▲ #S-2 (2/pk)
CODE NO.10117

※ 乾熱滅菌、紫外線殺菌灯はお避けください。
※ 製品のサイズは、上記寸法と若干異なる場合があります。

片頭リトラクター

RETRACTORS-SINGLE END

医療機器届出番号 27B2X00268000008 一般医療機器・歯科用開口器



1/1

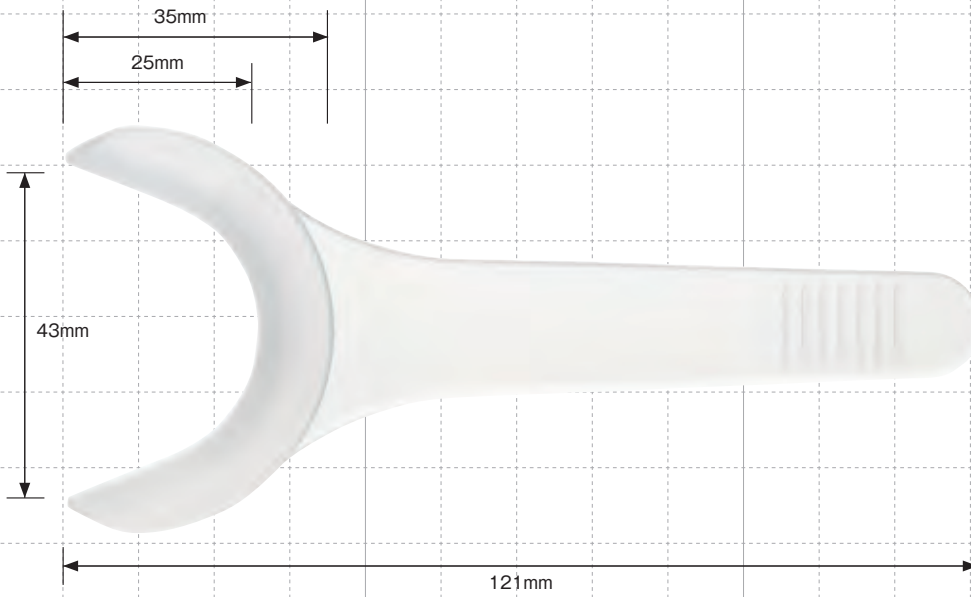

▲ #M (2/pk)
CODE NO.10123

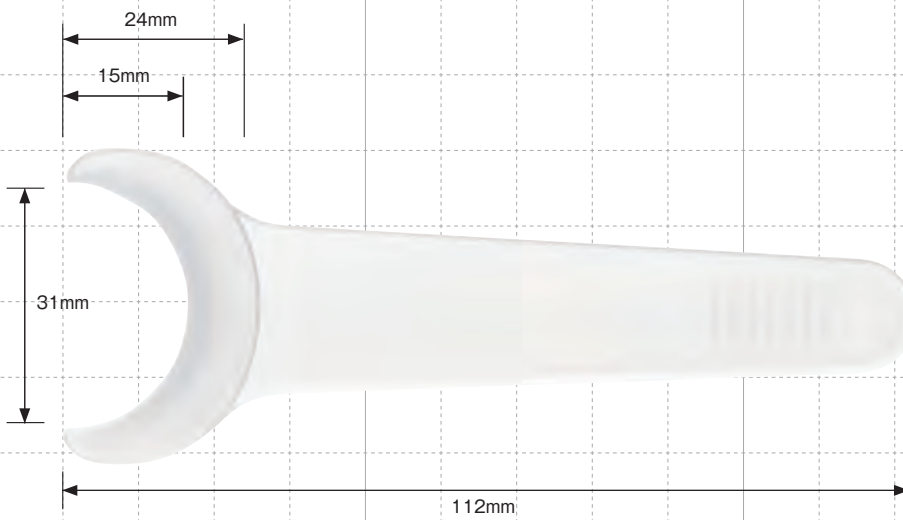

▲ #S (2/pk)
CODE NO.10124

※ 乾熱滅菌、紫外線殺菌灯はお避けください。
※ 製品のサイズは、上記寸法と若干異なる場合があります。

口腔内撮影用ミラー（ステンレス製）

DENTAL PHOTO MIRRORS

医療機器届出番号 09B2X00010000334 一般医療機器・歯鏡



1/1

- 口腔内を傷つけないよう、全体が丸みを帯びた形状になっています。
- 鏡面にはロジウムをコーティングしてあります。
- 厚みは各種共に1mmです。



※ 滅菌対応の布ケース付きです。
保管の際にも、ご使用いただけます。

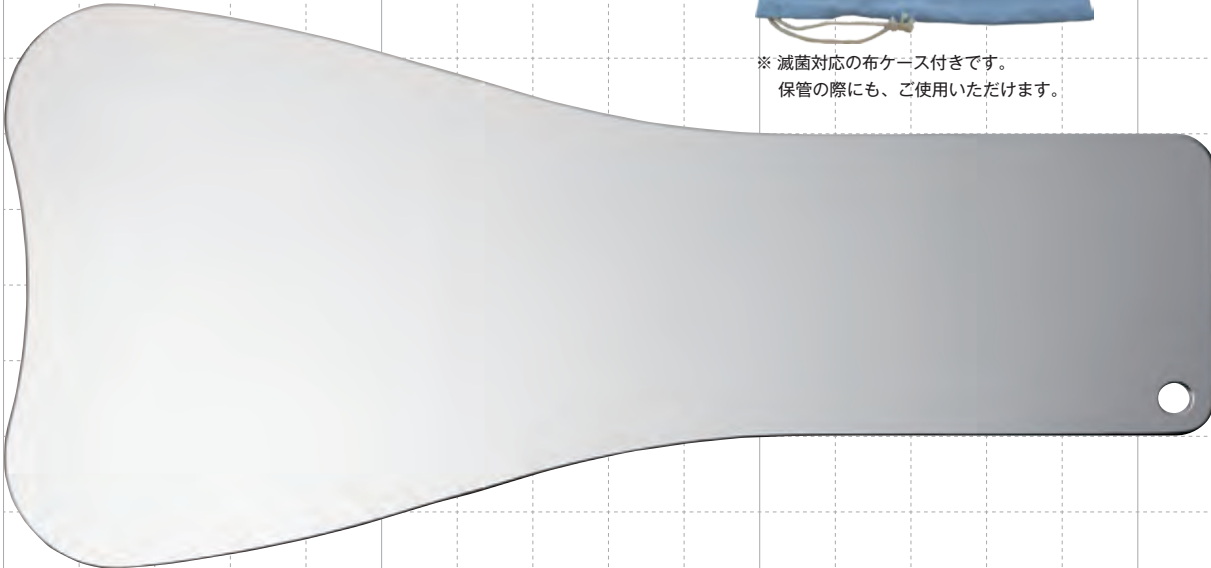

▲ #Mi-0 (EXTRA LARGE)
CODE NO.74900

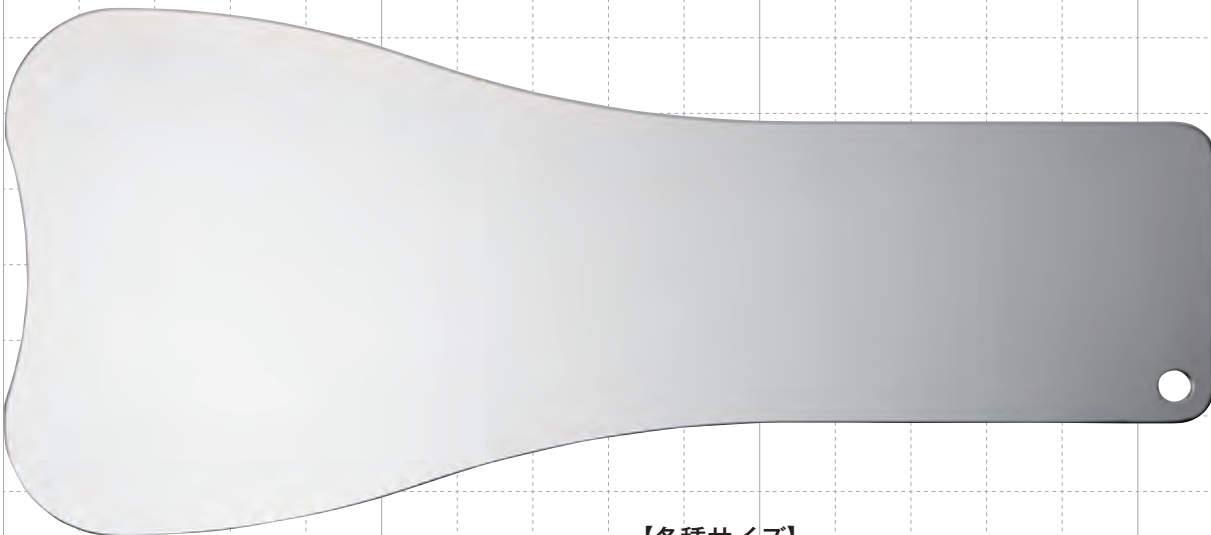

▲ #Mi-1 (LARGE)
CODE NO.74901

【各種サイズ】

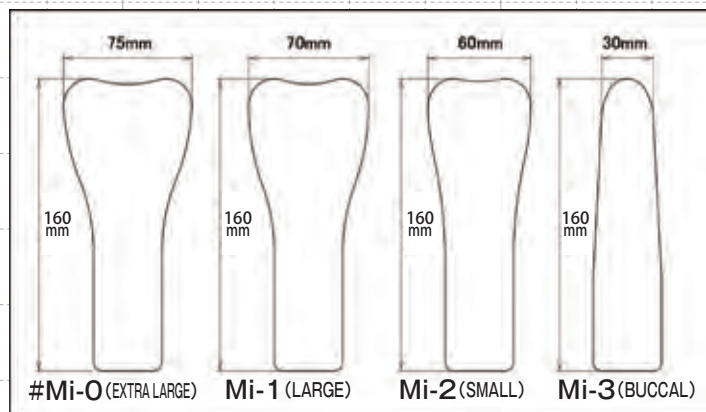

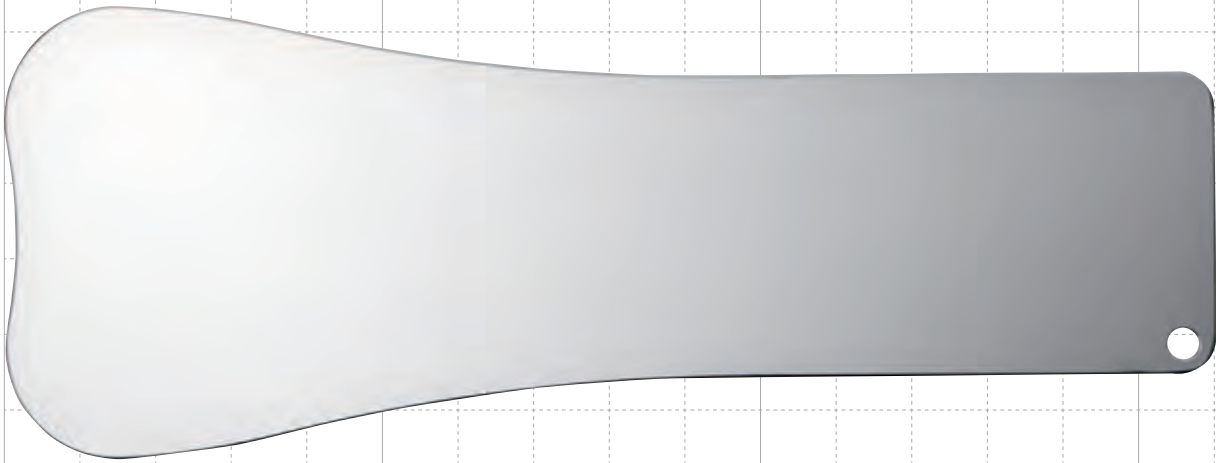

▲ #Mi-2 (SMALL)
CODE NO.74902

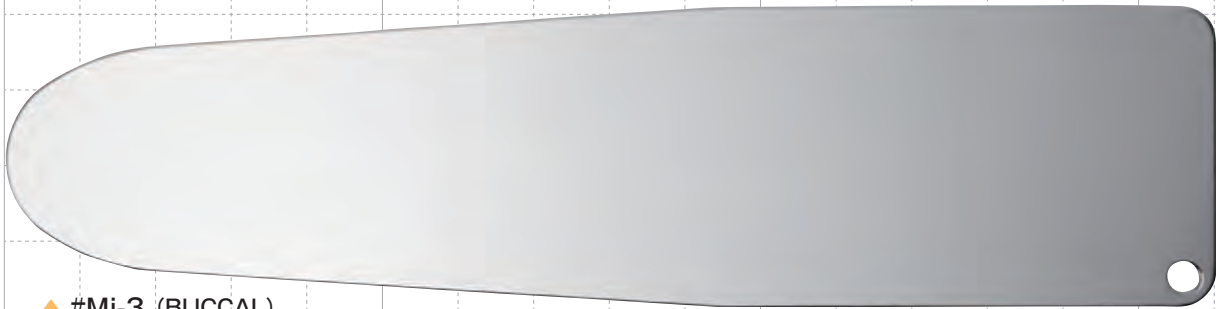

▲ #Mi-3 (BUCCAL)
CODE NO.74903



▲ DENTAL PHOTO MIRROR CASE
CODE NO.74999



Mi-1 使用例



Mi-2 使用例



Mi-3 使用例

写真提供：藤澤将人先生（目白ヶ丘デンタルクリニック）

スケーラー SCALERS

片頭スケーラー

SCALERS-SINGLE END

医療機器届出番号 09B2X00010000010 一般医療機器・歯科用スケーラ



1/1

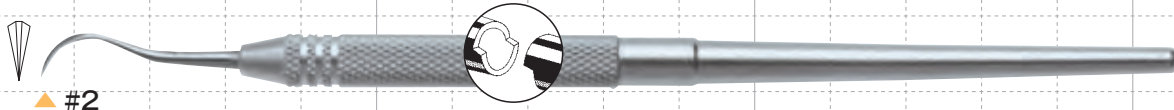

▲ #2
CODE NO.05002



▲ #3
CODE NO.05003

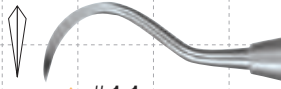

▲ #11
CODE NO.05011

金冠バサミ CROWN SCISSORS

金冠バサミ

CROWN SCISSORS

医療機器届出番号 09B2X00010000025 一般医療機器・歯科用金冠はさみ

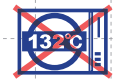

1/1



▲ #S-210
CODE NO.43210



▲ #S-211
CODE NO.43211

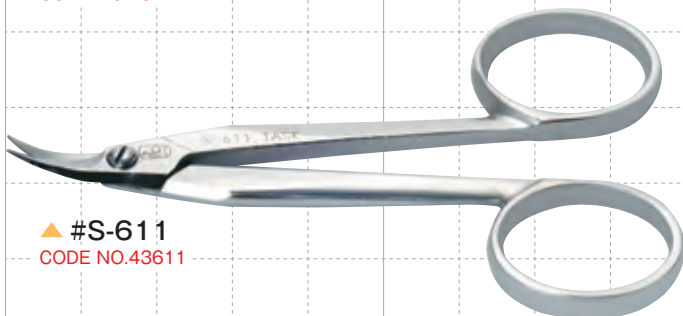

▲ #S-611
CODE NO.43611

測定用インスツルメント MEASURING INSTRUMENTS

ノギス

CALIPER

CODE NO.74852



全長:234mm

メンテナンス用品 MAINTENANCE PRODUCTS

プライヤー ケース (布製)

PLIER CASE

- 器材の収納に、また勤務先への携帯などにご利用ください。プライヤーが10本収納できます。ケースの内側には、プライヤーが飛び出さないよう、透明のビニールカバーが付いています。
- Convenient to carrying the instruments to workplace. Inside, the transparent vinyl sheet covers the pockets in order to prevent the pliers from coming off.

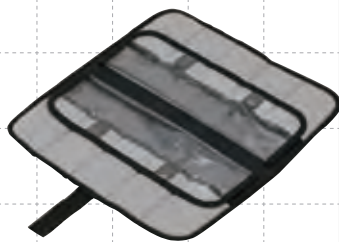

開いた状態
when it opened
Size: 390×370mm

▲ #M

CODE NO.79909

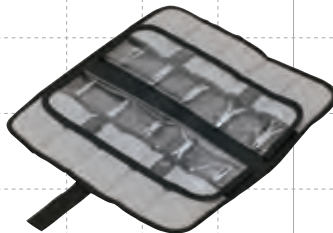

プライヤーを収納した状態
with pliers in each pocket



閉じた状態(二つ折り)
when it closed (two-fold)
Size: 195×370mm

※保管、持ち運び用です。オートクレーブなどの滅菌はできません。
※This product cannot be sterilized.
※Pliers are not attached

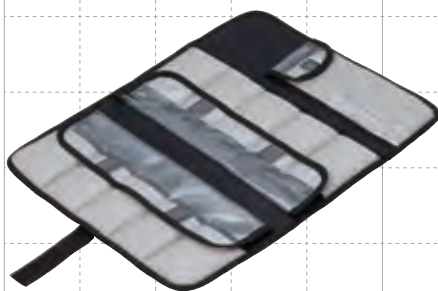

開いた状態
when it opened
Size: 390×500mm

▲ #L

CODE NO.79908



プライヤーを収納した状態
with pliers in each pocket



閉じた状態(三つ折り)
when it closed (three-fold)
Size: 195×370mm

- ノギスやディレクターを収納できるポケットが付いています。

プライヤー スタンド

PLIER STAND

CODE NO.19741

●プライヤーを7本程度まで掛けることができます。

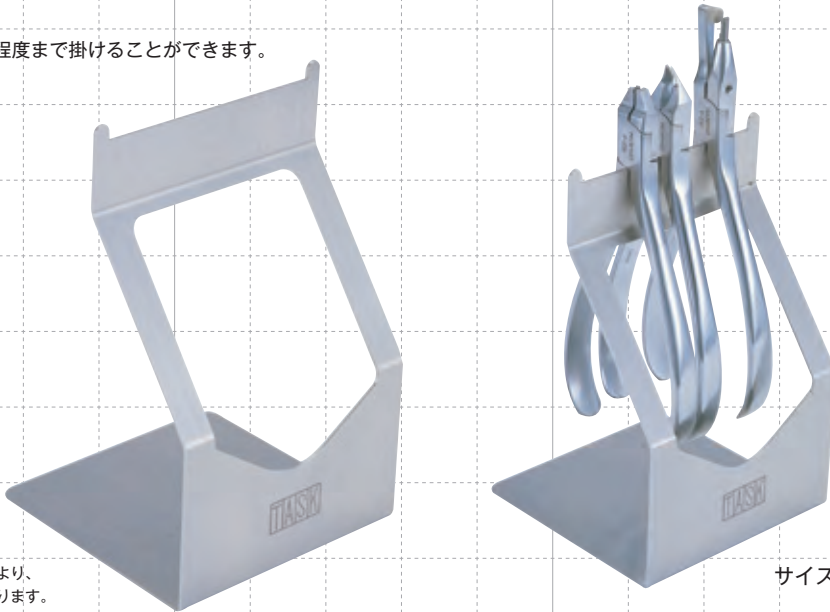

※プライヤーのサイズにより、
掛けられる本数は異なります。

サイズ:H128×D80×W80

ビニール ハンドル カバー

VINYL COLOR SLEEVES

耐熱温度:80°C



60-990 白・WHITE
CODE NO.69900 (2/pk)

60-991 オレンジ・ORANGE
CODE NO.69910 (2/pk)

60-992 青・BLUE
CODE NO.69920 (2/pk)

60-993 緑・GREEN
CODE NO.69930 (2/pk)

60-994 黄・YELLOW
CODE NO.69940 (2/pk)

60-995 黒・BLACK
CODE NO.69950 (2/pk)

全長:73mm

交換部品 REPLACEMENTS

	<p>30-950 交換用ホールドリリング(10個入) / REPLACEMENT HOLD RING (10/pk.) CODE NO.69500 ●使用できる製品 / FIT FOR ⇒ 30-550SF(P.9) / 30-550FL(P.9)</p>	
	<p>P-211 交換用超硬チップ(1個入) / REPLACEMENT METAL TIP (1/pk.) ※両端とも、ボンドリムービングできます。both ends can be useful CODE NO.60211 ●使用できる製品 / FIT FOR ⇒ P-210(P.30)</p>	
	<p>P-701(KommonBase™) 白歯用 交換用チップ(1個入) / REPLACEMENT TIP (1/pk.) CODE NO.60701 ●使用できる製品 / FIT FOR ⇒ P-700(P.31)</p>	
	<p>P-711(KommonBase™) 前歯用 交換用チップ(1個入) / REPLACEMENT TIP (1/pk.) CODE NO.60711 ●使用できる製品 / FIT FOR ⇒ P-710(P.31)</p>	
	<p>60-960 交換用チップ(5個入) / REPLACEMENT TIP (5/pk.) CODE NO.69600 ●使用できる製品 / FIT FOR ⇒ 60-105(P.22)</p>	
	<p>60-970 交換用チップ(1個入) / REPLACEMENT TIP (1/pk.) ※Round Size: .063" (1.6mm) CODE NO.69700 ●使用できる製品 / FIT FOR ⇒ 60-202T(P.21)</p>	
	<p>60-980 交換用チップ(1個入) / REPLACEMENT TIP (1/pk.) ※Two Rounds Size: .043", .063" CODE NO.69800 ●使用できる製品 / FIT FOR ⇒ 60-304TR(カタログ非掲載)</p>	
	<p>60-983 交換用ピークチップ(3個入) / REPLACEMENT PEEK TIP (3/pk.) CODE NO.69830 ●使用できる製品 / FIT FOR ⇒ 60-104T(P.24) / 60-104TL(P.24) / TS-30(P.24) P-210(P.30) / P-700(P.31) / P-710(P.31)</p>	
	<p>60-986 交換用アルミチップ(3個入) / REPLACEMENT ALMINUM TIP (3/pk.) CODE NO.69860 ●使用できる製品 / FIT FOR ⇒ 60-104(P.24)</p>	
	<p>TS-986 交換用アルミチップ(3個入) / REPLACEMENT ALMINUM TIP (3/pk.) CODE NO.69861 ●使用できる製品 / FIT FOR ⇒ 60-104T(P.24) / 60-104TL(P.24) / TS-30(P.24) P-210(P.30) / P-700(P.31) / P-710(P.31)</p>	
	<p>60-9871 交換用メタルチップ(1個入) / REPLACEMENT METAL TIP (1/pk.) CODE NO.69871 ●使用できる製品 / FIT FOR ⇒ 60-332T(P.30)</p>	
	<p>60-9872 交換用シリコンチューブ(15cm 1本入) / REPLACEMENT TUBE (15cm 1/pk.) CODE NO.69872 ●使用できる製品 / FIT FOR ⇒ 60-332T(P.30)</p>	

交換部品 REPLACEMENTS

	<p>60-961 チップ交換用六角レンチ 1.3mm(1個入) / HEX WRENCH (1/pk.) CODE NO.69610</p> <p>●使用できる製品 / FIT FOR ⇒ 60-105(P.22)</p>	
	<p>60-971 チップ交換用六角レンチ(1個入) / HEX WRENCH (1/pk.) CODE NO.69710</p> <p>●使用できる製品 / FIT FOR ⇒ 60-202T(P.21) / P-210(P.30) / P-700(P.31)</p>	
	<p>P-712 チップ交換用レンチ 0.9mm(1個入) / WRENCH (0.9mm) (1/pk.) CODE NO.60712</p> <p>●使用できる製品 / FIT FOR ⇒ P-710(P.31)</p>	

目的、用途によって使用するチップが違います。お間違いのないようご注意ください。
 The tips look similar but are not interchangeable.

石膏のこ

PLASTER MODEL SAW



●替刃の着脱がレバー操作で行えますから、大きな力を必要とせず、どなたでも容易に着脱できます。

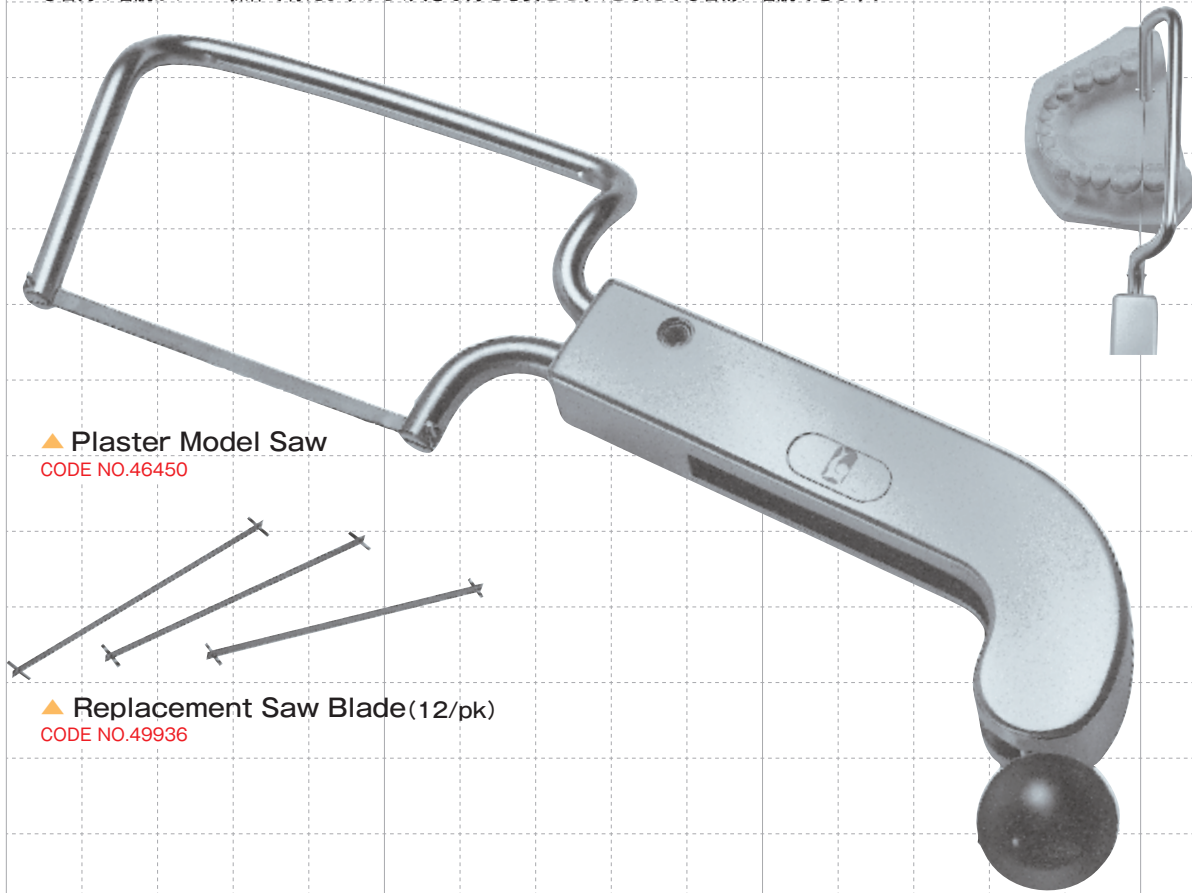

▲ Plaster Model Saw

CODE NO.46450

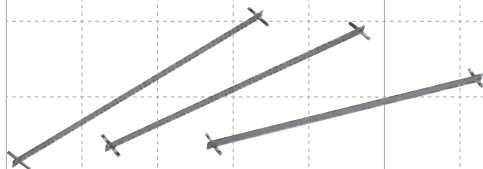

▲ Replacement Saw Blade(12/pk)

CODE NO.49936

全長：200mm

木柄 石膏のこ

PLASTER MODEL SAW WITH WOODEN HANDLE

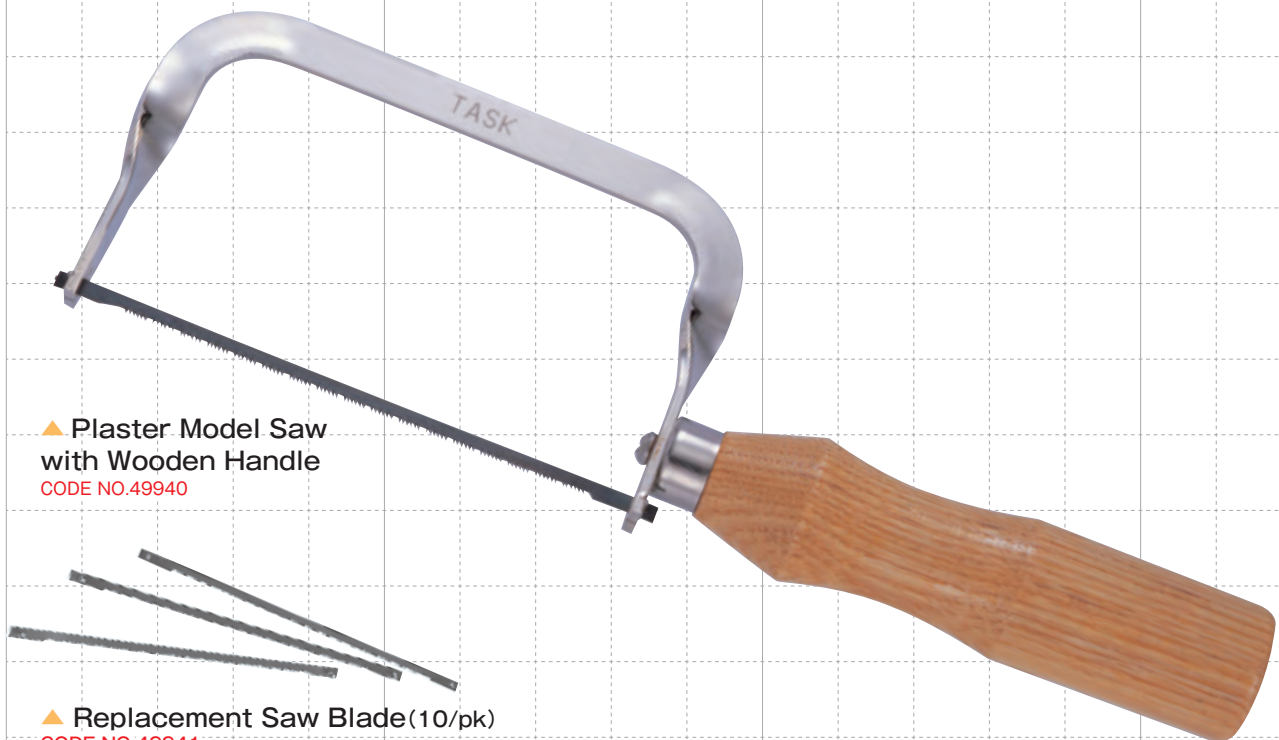

▲ Plaster Model Saw with Wooden Handle

CODE NO.49940

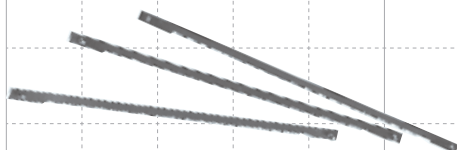

▲ Replacement Saw Blade(10/pk)

CODE NO.49941

※替刃全長が100mmのものであれば他社製品でも使用できます。

全長：191mm

石膏鉗子 PLASTER NIPPERS

カラス型石膏鉗子

PLASTER NIPPERS "JAWS"

医療機器届出番号 09B2X00010000105 一般医療機器・歯科技工用鉗子



1/1

- バネがジョイントに内蔵されているため、バネで手を挟むことはありません。
- 刃先が35度曲がっていますから、肘を上げず楽に分割作業が行えます。
- ソフトカバーがハンドルについていますから、握りやすく、疲労が軽減されます。



▲ Large
CODE NO.46121



▲ Small
CODE NO.46122

全長: 195mm

全長: 165mm

石膏トリム鉗子

PLASTER TRIMMING NIPPERS

医療機器届出番号 09B2X00010000106 一般医療機器・歯科技工用鉗子



1/1

- バネがジョイントに内蔵されているため、バネで手を挟むことはありません。
- ソフトカバーがハンドルについていますから、握りやすく、疲労が軽減されます。



▲ Straight

CODE NO.46141

- 義歯重合後の石膏模型内の義歯割り出しから義歯内面の石膏除去まで、幅広く活用できます。



義歯歯槽堤の石膏除去に有効です。

全長:170mm



▲ Curved

CODE NO.46142



カット方向が一定なので、対合チェック時の余分な石膏除去などに有効です。



刃先形状は、下顎石膏模型の舌側除去に有効です。

全長:170mm

彫刻刀 WAX & PORCELAIN CARVERS

エバン彫刻刀

EVANS CARVERS



1/1



▲ #1

CODE NO.41001

医療機器届出番号 09B2X00010000077 一般医療機器・歯科技工用形成器具

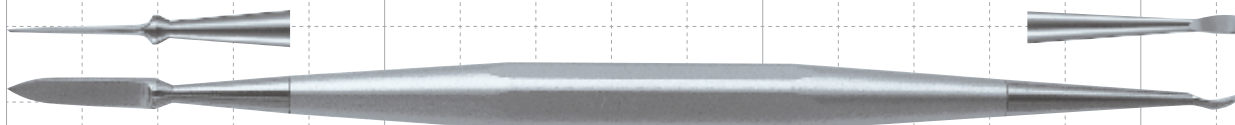

▲ #2

CODE NO.41002

医療機器届出番号 09B2X00010000077 一般医療機器・歯科技工用形成器具

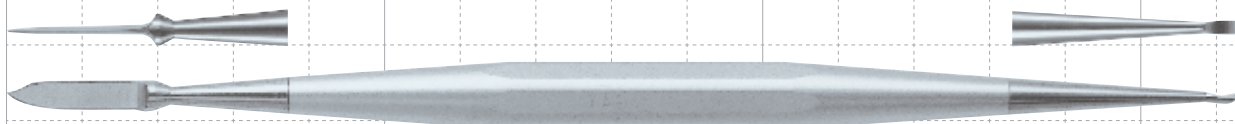

▲ #3

CODE NO.41003

医療機器届出番号 09B2X00010000077 一般医療機器・歯科技工用形成器具



▲ #5A

CODE NO.41005

医療機器届出番号 09B2X00010000255 一般医療機器・歯科技工用形成器具

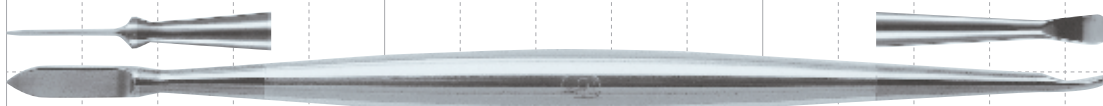

▲ Evans Mini

CODE NO.41100

医療機器届出番号 09B2X00010000078 一般医療機器・歯科技工用形成器具

- 通常のエバンスのサイズを10%落としました(全長146mm)。
- 手にフィットしやすいので、細かな作業に有効です。



Dr. Shioda's Idea

レグロン彫刻刀

LE CRON CARVER

CODE NO.41150

医療機器届出番号 09B2X00010000079 一般医療機器・歯科技工用形成器具



1/1



硬質レジン形成器 HARD RESIN FORMERS

ハイブリッドセラミックス&硬質レジン形成器 硬質 TiN (窒化チタン) コーティング

HYBRID CERAMICS & HARD RESIN FORMERS(TiN)

医療機器届出番号: 09B2X00010000080 一般医療機器・歯科技工用形成器具

- ジャケットクラウンや、インレーブリッジなど、様々な臨床に対応することができる形状です。
- 表面硬度が高く、きめ細かなチタンゴールドコーティングを施すことで築盛時の諸問題*を解決しました。

*ハイブリッドセラミックス、光重合型硬質レジンには無機フィラーが含まれているため、インスツルメントの選択を誤ると築盛時にインスツルメントへのベタつき、ゴミの付着、黒ずみ(無機フィラーにより削られたインスツルメント自体の金属粉塵)などの問題が生じます。



1/1

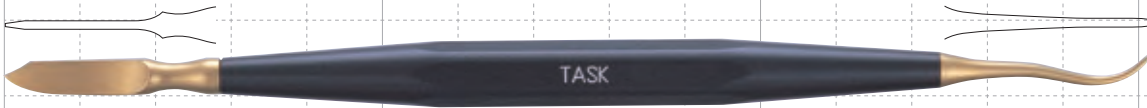

▲ #1 CODE NO.40111



前歯、臼歯の築盛や形状を整える時に使用します。

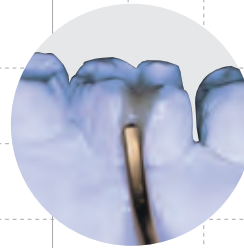

臼歯咬合面の平坦面とクラウンブリッジの築盛時に使用します。



▲ #2 CODE NO.40112

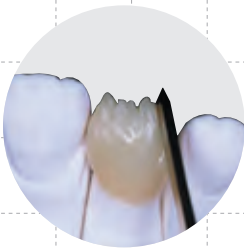

下顎前歯や指状形態を整える時に使用します。

咬合面隆線を整える時に使用します。

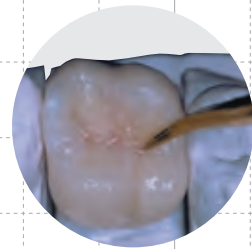

▲ #3 CODE NO.40113

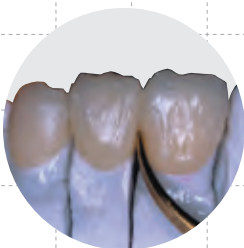

ブリッジの歯頸部、隣接移行部の形態を整える時に使用します。

小窩への内部ステインの塗布に使用します。

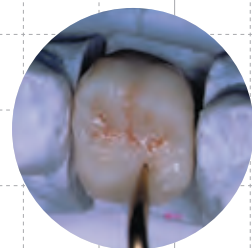

新型ワックス形成器

NEW WAX MODELING CARVER

医療機器届出番号 09B2X00010000081 一般医療機器・歯科技工用形成器具

CODE NO.41101



1/1

●刃部の豊隆を歯肉形状に沿わせていますから、熟練を要する歯肉形成を容易に行うことができます。

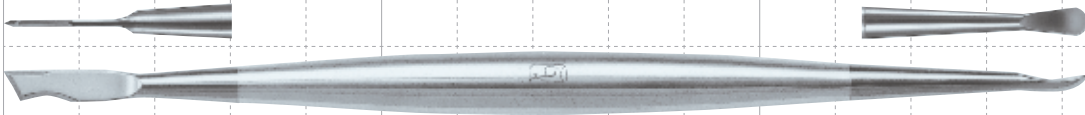
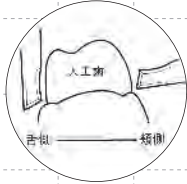

ドロップオンインスツルメント (P.K. トーマス)

DROP ON INSTRUMENTS (P.K. THOMAS)

医療機器届出番号 09B2X00010000082 一般医療機器・歯科技工用形成器具



1/1

▲ #1

CODE NO.42201



▲ #2

CODE NO.42202



ワックス スパチュラ

WAX SPATULAS

医療機器届出番号 09B2X00010000037 一般医療機器・歯科技工用形成器具



1/1

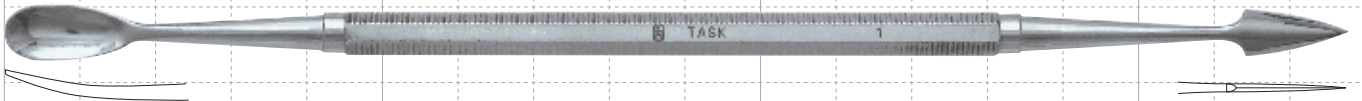

▲ #1
CODE NO.42001

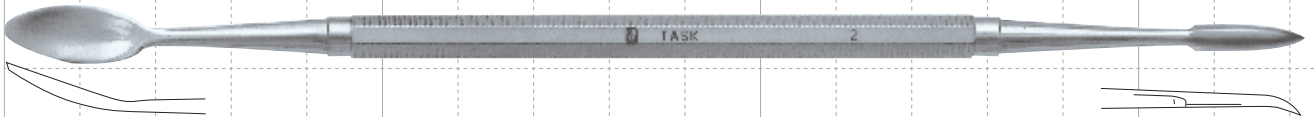

▲ #2
CODE NO.42002



▲ #7A
CODE NO.42007

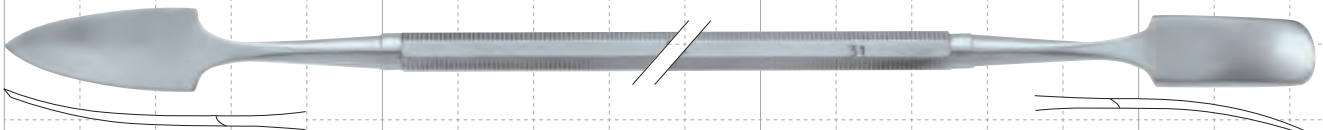

▲ #31
CODE NO.42031

全長：約200mm

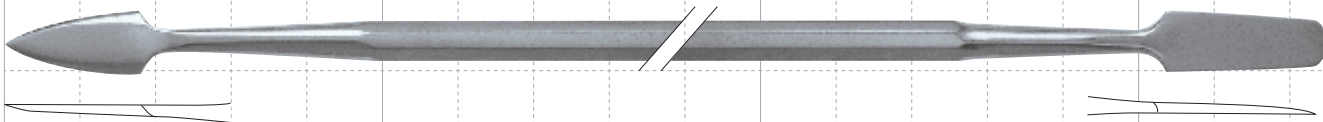

▲ Flat
CODE NO.42080

全長：約200mm

●フラットに設計されていますから、咬合堤の調整に有効です。



スピード スパチュラ

SPEED SPATULA

医療機器届出番号 09B2X00010000039 一般医療機器・歯科技工用形成器具

CODE NO.08710



1/1

- 咬合採得時のワックスをスピーディーに軟化できます。
- 4枚のフィンで、スピーディーだけでなく深く均質な軟化ができます。
- フィンが、ワックスの横滑りや垂れを防ぎます。



0

5

10

15

スパチュラ SPATULAS

石膏スパチュラ

PLASTER SPATULA

医療機器届出番号 13B3X00117000036 一般医療機器・歯科用練成へら

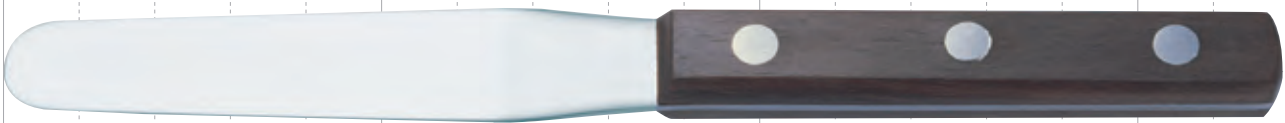

▲ CODE NO.08600

全長:194mm

アルギンスパチュラ

ALGINATE SPATULAS

医療機器届出番号 13B3X00117000037 一般医療機器・歯科用練成へら



▲ CODE NO.08610

全長:205mm

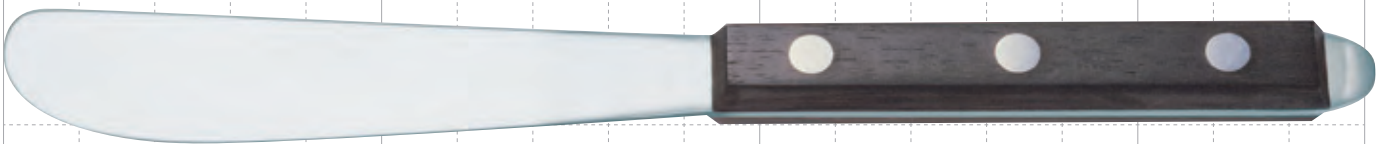

▲ With Opener
CODE NO.08611

全長:212mm

ラバーボール RUBBER BOWLS

ラバーボール

RUBBER BOWLS

医療機器届出番号 13B3X00117000035 一般医療機器・歯科用練成器具



▲ Out size

サイズ:130mm(直径)×95mm(高さ)

CODE NO.19783



▲ Big

サイズ:105mm(直径)×70mm(高さ)

CODE NO.19782



▲ Small

サイズ:85mm(直径)×55mm(高さ)

CODE NO.19781

ワックス整形用インスツルメント WAX SHAPING INSTRUMENT

ホットプレート EX

HOT PLATE "EX"

CODE NO.08700



1/1

- 咬合採得時の調整をスピードアップし、診療効率を高めます。
- 咬合提作成が容易に行えます。(プレート上に標準咬合提が描記されています。)
- ワックスカットが容易に行えます。(先端部が斜めにカットされた設計です。)
- 操作性を考慮し、小さめの形状になっています。



セメントスパチュラ CEMENT SPATULAS

両頭セメント スパチュラ

CEMENT SPATULA-DOUBLE END

医療機器届出番号 09B2X00010000026 一般医療機器・歯科用練成へら



1/1



▲ #1

CODE NO.08501

片頭セメント スパチュラ

CEMENT SPATULAS-SINGLE END

医療機器届出番号 09B2X00010000027 一般医療機器・歯科用練成へら



1/1



▲ #22

CODE NO.08522



▲ #24

CODE NO.08524



▲ #36

CODE NO.08536

0

5

10

15

技工用プライヤー
LABORATORY PLIERS



1/1



▲ #118 ピーソ プライヤー

CODE NO.45118

医療機器届出番号 09B2X00010000084 一般医療機器・歯科技工用鉗子

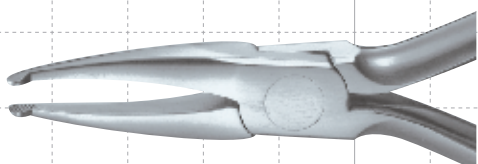

▲ #110 ホウ プライヤー

CODE NO.45110

医療機器届出番号 09B2X00010000241 一般医療機器・歯科技工用鉗子

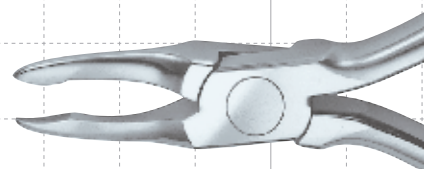

▲ #114 ジョンソン プライヤー

CODE NO.45114

医療機器届出番号 09B2X00010000086 一般医療機器・歯科技工用鉗子

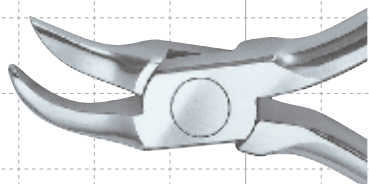

▲ #115 レイノルズ プライヤー

CODE NO.45115

医療機器届出番号 09B2X00010000087 一般医療機器・歯科技工用鉗子

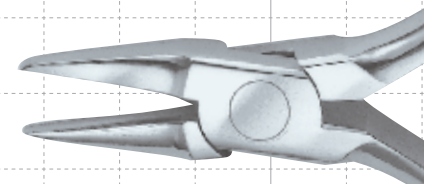

▲ #120 ロビンソン プライヤー

CODE NO.45120

医療機器届出番号 09B2X00010000088 一般医療機器・歯科技工用鉗子

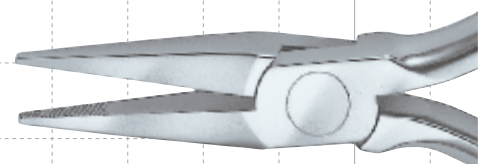

▲ #121 方頭プライヤー - ギザ付き

CODE NO.45121

医療機器届出番号 09B2X00010000089 一般医療機器・歯科技工用鉗子

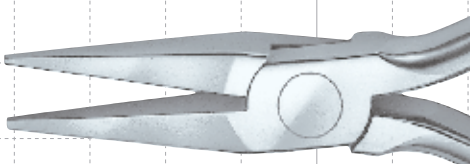

▲ #122 方頭プライヤー - ギザ無し

CODE NO.45122

医療機器届出番号 09B2X00010000089 一般医療機器・歯科技工用鉗子

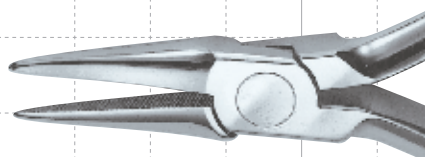

▲ #136 ガスリープライヤー

CODE NO.45136

医療機器届出番号 09B2X00010000090 一般医療機器・歯科技工用鉗子

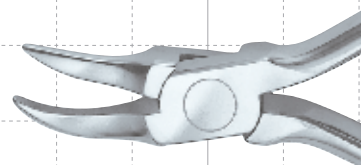

▲ #137 ゴードン プライヤー

CODE NO.45137

医療機器届出番号 09B2X00010000091 一般医療機器・歯科技工用鉗子

ヤングプライヤー
YOUNG PLIERS



1/1

1.5mm



▲ #74

CODE NO.45074

医療機器届出番号 09B2X00010000324
一般医療機器・歯科技工用鉗子

1.5mm

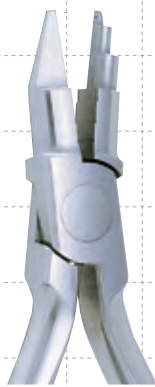

▲ #74 with Groove

CODE NO.49740

医療機器届出番号 09B2X00010000324
一般医療機器・歯科技工用鉗子

ヤングプライヤー#74の先端1段目に溝が入っています。

1.8mm



▲ Big Young Plier

CODE NO.45075

医療機器届出番号 09B2X00010000321
一般医療機器・歯科技工用鉗子

ベンディング許容範囲φ 1.2mm

溝型プライヤー

CONCAVED CLASP BENDING PLIERS

医療機器届出番号 09B2X00010000799 一般医療機器・歯科技工用鉗子



1/1



▲ TYPE I
CODE NO.45051



▲ TYPE II
CODE NO.45052



▲ TYPE III
CODE NO.49511

溝型プライヤーTYPE Iの先端を太くすることなく、屈曲力を向上させました。先端が細いままでから、細かな屈曲にも対応できます。

丸ビークに溝を入れてありますから、均一な屈曲ができます。

三又プライヤー

THREE JAW PLIERS

医療機器届出番号 09B2X00010000092 一般医療機器・歯科技工用鉗子



1/1



▲ #200
CODE NO.45200



▲ #200S
CODE NO.45201

クラスプ形成鉗子

CLASP FORMING PLIERS



1/1

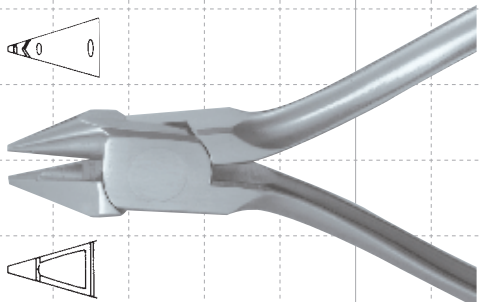

▲ TYPE I
CODE NO.45401

医療機器届出番号 09B2X00010000573 一般医療機器・歯科技工用鉗子

●ピーク部内面のV字溝で、V字型に曲げたクラスプの鉤肩部をしっかりと保持できます。鉤腕の屈曲に有効です。

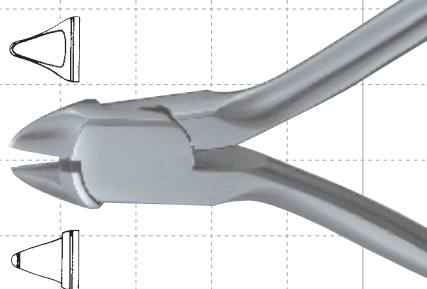

▲ TYPE II
CODE NO.45402

医療機器届出番号 09B2X00010000573 一般医療機器・歯科技工用鉗子

●クラスプの維持力の調整に有効です。調整しやすいよう片方のピーク内面をR状にくぼませています。

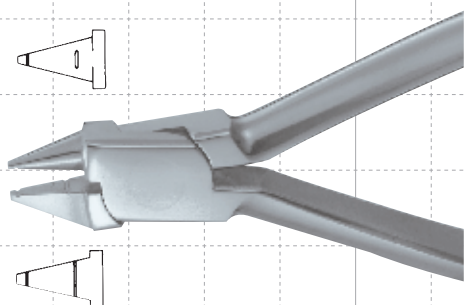

▲ TYPE III
CODE NO.45403

医療機器届出番号 09B2X00010000573 一般医療機器・歯科技工用鉗子

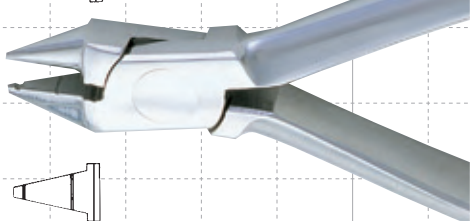
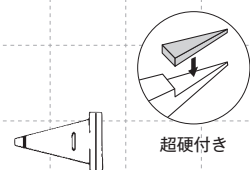

▲ TYPE III Inserted
CODE NO.74314

医療機器届出番号 09B2X00010000573 一般医療機器・歯科技工用鉗子

●クラスプ形成鉗子TYPEⅢの超硬付きです。矯正技工に有効です。

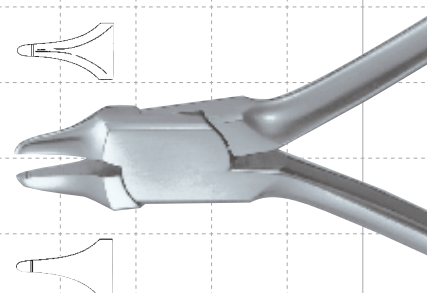

▲ TYPE IV
CODE NO.45404

医療機器届出番号 09B2X00010000573 一般医療機器・歯科技工用鉗子

●クラスプ形成鉗子KIタイプの先端部溝付きです。



▲ KI TYPE
CODE NO.49404

医療機器届出番号 09B2X00010000249 一般医療機器・歯科技工用鉗子

技工用ハサミ LABORATORY SCISSORS

金冠バサミ

CROWN SCISSORS

医療機器届出番号 09B2X00010000025 一般医療機器・歯科用金冠はさみ



1/1

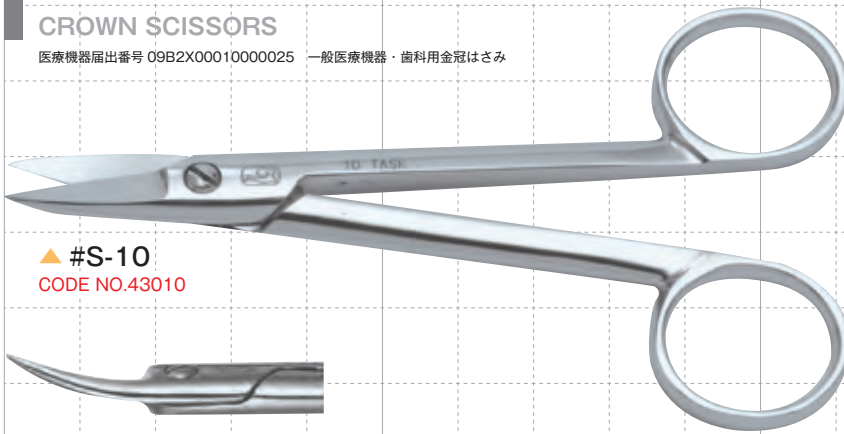

▲ #S-10

CODE NO.43010



▲ #S-11

CODE NO.43011

測定用インストルメント MEASURING INSTRUMENTS

技工ノギス

LABORATORY CALIPER

CODE NO.47050



1/1

- 清掃性を考慮し、スライダは本尺から取り外し可能な設計です。

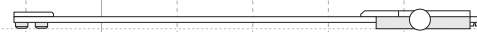
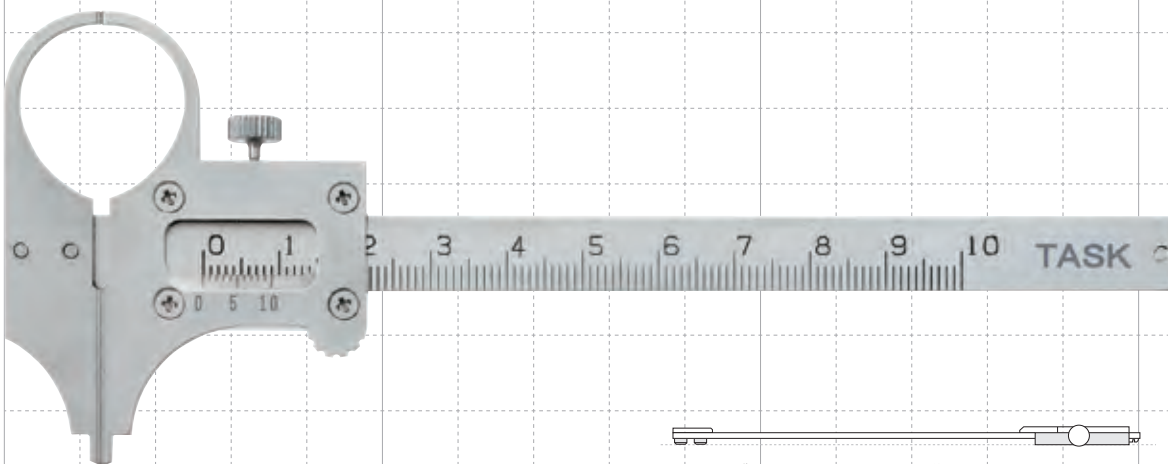

スライダを開いた時、底面が傾かない設計ですから、定規としてもお使いいただけます。

バーベンドー BAR BENDERS

バーベンドー
BAR BENDERS

医療機器届出番号 09B2X00010000103 一般医療機器・歯科技工用鉗子



1/1



▲ KI Type
CODE NO.45500

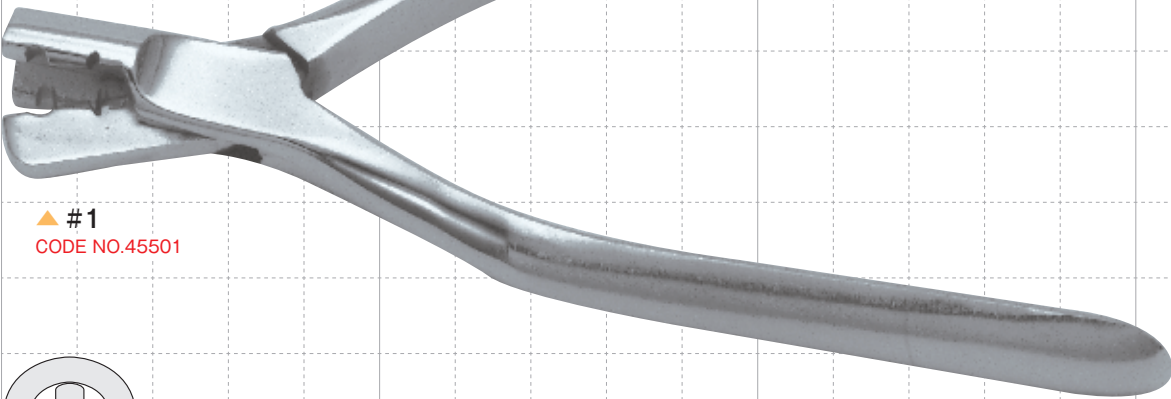
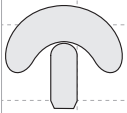

▲ #1
CODE NO.45501

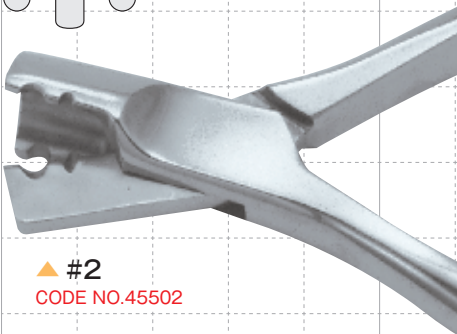
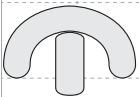

▲ #2
CODE NO.45502

バーベンダー BAR BENDERS

KI式 バー捻転鉗子

KI-TYPE BAR BENDING PLIERS

医療機器届出番号 09B2X00010000104 一般医療機器・歯科技工用鉗子



1/1

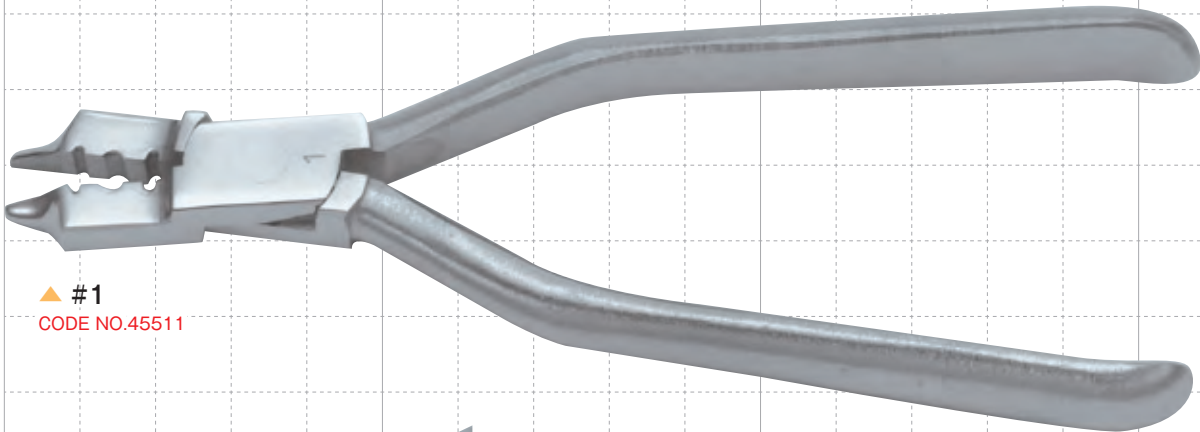

▲ #1

CODE NO.45511

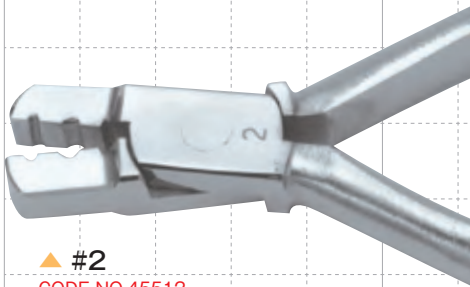

▲ #2

CODE NO.45512

ビッグヤングプライヤー

BIG YOUNG PLIER

医療機器届出番号 09B2X00010000321 一般医療機器・歯科技工用鉗子

CODE NO.45075



1/1

MAXIMUM BENDING CAPACITY wires up to : ϕ 1.2mm

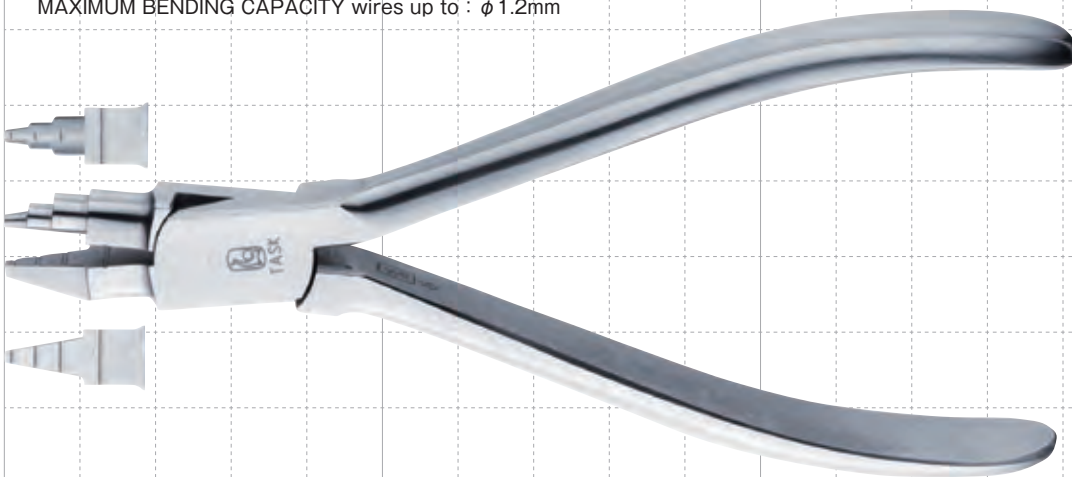

咬合器 ARTICULATORS

- 重量はたったの200gですから、長時間の作業でも疲れません。
- マグネット方式ですから、模型の着脱もワンアクションでできます。



フラミンゴ-D

FLAMINGO-D

医療機器届出番号 09B2X00010000590 一般医療機器 歯科用咬合器

- インレーからブリッジ、フルデンチャーまで、幅広く対応できる咬合器です。



▲ Blue (1/box)
CODE NO.47128

▲ Blue (3/box)
CODE NO.47129



▲ Pink (1/box)
CODE NO.47120

▲ Pink (3/box)
CODE NO.47121



インサイザルポールと顆路にはストッパーが付与されていますから、作業中の上下のズレや人口歯配列時の浮き上がり現象を防げます。

仕様 SPECIFICATIONS

切歯路角 Angle of Incisal Path	前方 Sagittally 10° 側方 Laterally 10°
上下顎フレーム間距離 Distance between the Upper & Lower Frames	80mm
全長 Length	130mm
重量 Weight	200g

フラミンゴ-C

FLAMINGO-C

医療機器届出番号 09B2X00010000589 一般医療機器 歯科用咬合器

- 1本足の構造ですから、様々な顎運動を再現することができます。
- クラウンからインレーまで幅広く活用できます。



仕様 SPECIFICATIONS

矢状顆路傾斜度 Sagittal Condylar Path Inclination	25°
切歯路角 Angle of Incisal Path	前方 Sagittally 10° 側方 Laterally 10°
上下顎フレーム間距離 Distance between the Upper & Lower Frames	80mm
全長 Length	130mm
重量 Weight	200g

〈For Flamingo-D〉



▲ Occlusal Table
CODE NO.47123



▲ Condyle Path Stopper (2/pk)
CODE NO.47130 (Blue)
CODE NO.47124 (Pink)

〈For Flamingo-C〉



▲ Occlusal Table
CODE NO.47111

〈For Flamingo-C&D〉



▲ Metal Plate (10/pk)
CODE NO.47125



HEARTS AND ARTS
TASK INC.

株式会社
タスク

www.task-inc.net

〒112-0001 東京都文京区白山2-38-14 白山CTビル5F

TEL (03) 5615-8827

FAX (03) 5615-8837

E-mail : office@task-inc.net

HAKUSAN CT BLDG. 5F., 2-38-14, HAKUSAN,
BUNKYO-KU, TOKYO 112-0001, JAPAN

TEL +81-3-5615-8827

FAX +81-3-5615-8837

E-mail : office@task-inc.net